

Impresso no Brasil



J TOLEDO SUZUKI MOTOS DO BRASIL

**SUZUKI MOTOS DO BRASIL**  
J TOLEDO DA AMAZÔNIA  
Original preparado por Suzuki Motor Corporation



GSX-S1000A/FA

99011B04K50A057

# GSX-S1000 A / FA

*MANUAL DO PROPRIETÁRIO*



J TOLEDO SUZUKI MOTOS DO BRASIL



Caro Cliente,

Nós nos preocupamos com você e queremos que cada passeio seja seguro e alegre. Então use sempre capacete, proteção para os olhos e roupas adequadas ao tipo de passeio. Nunca dirija sob influência de álcool ou outras drogas, e respeite as leis de trânsito. Leia atentamente o “Manual do Condutor” e inspecione sempre sua SUZUKI antes de pilotá-la, seguindo as orientações contidas neste manual, consultando uma Concessionária Autorizada SUZUKI J TOLEDO sempre que necessário.

Este manual deve ser considerado peça importante do veículo e deve permanecer com o mesmo em situações de revenda, transferência ou troca de piloto. Este manual contém informações importantes de segurança e instruções que devem ser lidas cuidadosamente antes de operar o veículo.



Revisão: 00 - Março de 2015

## IMPORTANTE

### AMACIAMENTO - INFORMAÇÕES SOBRE A SUA MOTOCICLETA

Os primeiros 1.600 km são os mais importantes na vida útil e durabilidade de sua motocicleta. O funcionamento apropriado durante este período ajudará a assegurar uma maior vida útil e melhor desempenho da sua nova motocicleta. As peças SUZUKI são fabricadas com materiais de alta qualidade, sendo usinadas de acordo com tolerâncias mínimas. Com um processo de amaciamento adequado, as superfícies das partes sofrerão polimento e propiciarão um ajuste uniforme das mesmas.

O rendimento e confiabilidade de sua motocicleta dependem dos cuidados exercidos durante o período de amaciamento. É especialmente importante que seja evitado o funcionamento da motocicleta de forma que suas partes sejam submetidas ou fiquem expostas a altas temperaturas.

Consulte a seção AMACIAMENTO para recomendações específicas de amaciamento.

## CUIDADO/ATENÇÃO/NOTA

Por favor leia este manual e siga cuidadosamente suas instruções. Para enfatizar informações especiais, as palavras CUIDADO, ATENÇÃO e NOTA, trazem significados especiais e devem ser cuidadosamente revisadas.

**! CUIDADO**

A segurança pessoal do piloto pode estar envolvida. Desconsiderar esta informação pode resultar em danos ao piloto.

**! ATENÇÃO**

Estas instruções indicam procedimentos especiais de serviços ou precauções que devem ser seguidas para evitar danos à motocicleta.

NOTA: Contém informações especiais para facilitar a manutenção ou esclarece instruções importantes.

## PREFÁCIO

O motociclismo é um dos esportes mais excitantes. Visando garantir sua segurança e prazer, antes de conduzir a motocicleta, familiarize-se completamente com as informações contidas neste Manual do Proprietário.

Estão descritos neste manual, os cuidados e procedimentos adequados, necessários à boa manutenção de sua motocicleta. Seguindo rigorosamente estas instruções, você estará assegurando que a sua motocicleta tenha uma vida útil mais longa, livre de maiores problemas e garantindo uma menor emissão de poluentes ao meio ambiente. A sua Concessionária Autorizada Suzuki J Toledo tem mecânicos especializados, com ferramentas apropriadas, treinados para oferecer um serviço de alta qualidade.

Todas as informações, ilustrações, fotografias e especificações contidas neste manual, estão baseadas nas informações mais recentes no momento de sua publicação. Devido a melhorias ou demais alterações, poderá haver algumas discrepâncias neste manual. A Suzuki J Toledo reserva o direito de fazer qualquer alteração sem aviso prévio.

Este manual se aplica a todas as especificações e a todos os destinos da motocicleta em questão, fornecendo esclarecimentos sobre todos os seus equipamentos. Portanto, sua motocicleta poderá apresentar características diferentes dos padrões indicados neste manual.

© COPYRIGHT - 2015  
J TOLEDO SUZUKI MOTOS DO BRASIL

## ÍNDICE

### INFORMAÇÕES DO CONSUMIDOR \_\_\_\_\_ 04

### CONTROLES

Localização das partes _____	08
Chave _____	11
Interruptor de ignição _____	11
Painel de instrumentos _____	12
Lado esquerdo do guidão _____	21
Lado direito do guidão _____	24
Tampa do tanque de combustível _____	26
Pedal de câmbio _____	26
Pedal do freio traseiro _____	27
Descanso lateral _____	29
Ajuste da suspensão _____	29

### RECOMENDAÇÕES DE COMBUSTÍVEL, ÓLEO E LÍQUIDO DE ARREFECIMENTO

Combustível _____	32
Óleo de motor _____	32
Líquido de arrefecimento _____	33

### AMACIAMENTO. INSPEÇÃO ANTES DE PILOTAR

Amaciamento _____	34
Inspeção antes de pilotar _____	36

### DICAS DE PILOTAGEM

Partida no motor _____	37
Colocação em movimento _____	38
Usando a transmissão _____	38
Pilotando em regiões montanhosas _____	39
Parada e estacionamento _____	40

### INSPEÇÃO E MANUTENÇÃO

Plano de revisões _____	41
Tabela de manutenção _____	42
Ferramentas _____	43
Pontos de lubrificação _____	50
Bateria _____	51
Filtro de ar _____	52
Mangueira de combustível _____	55
Óleo do motor _____	55

Marcha lenta	58
Ajuste do cabo do acelerador	58
Ajuste da embreagem	59
Inspeção do radiador	61
Corrente de transmissão	61
Freios	64
Pneus	67
Descanso lateral/Interruptor de segurança da ignição	69
Remoção da roda dianteira	70
Remoção da roda traseira	72
Substituição de lâmpadas	74
Fusíveis	78

## LOCALIZAÇÃO E CORREÇÃO DE PROBLEMAS

Verificação do fornecimento de combustível	80
Verificação do sistema de ignição	80
Corte no funcionamento do motor	80

## LIMPEZA DA MOTOCICLETA E PROCEDIMENTO DE ARMAZENAMENTO

Procedimento de armazenagem	80
Procedimento para retornar o uso	81
Limpeza da motocicleta	82

## ESPECIFICAÇÕES 85

## CONTROLE DE REVISÃO 87

## CONTROLE DE POLUIÇÃO 88

## INFORMAÇÕES AO CONSUMIDOR

### INSTALAÇÃO DE ACESSÓRIOS E DICAS PREVENTIVAS DE SEGURANÇA

Existe uma grande variedade de acessórios disponíveis para os proprietários de motocicletas Suzuki. Não é possível a Suzuki J Toledo testar cada acessório existente no mercado, porém sua Concessionária Autorizada Suzuki J Toledo pode ajudá-lo na seleção de acessórios de qualidade e na instalação dos mesmos. Tenha máxima cautela quando selecionar e instalar acessórios em sua motocicleta e consulte uma Concessionária Autorizada Suzuki J Toledo se você tiver alguma dúvida.

**! CUIDADO**

**Acessórios ou modificações impróprias podem tornar sua motocicleta insegura e podem conduzi-la a um acidente.**

**Nunca modifique sua motocicleta com acessórios impróprios ou instalados erroneamente. Siga todas as instruções deste manual quanto aos acessórios e modificações. Use acessórios genuínos Suzuki, desenhados e testados para sua motocicleta. Em caso de dúvidas consulte uma Concessionária Autorizada Suzuki J Toledo.**

### Guia para instalação de acessórios

- Instale acessórios que afetem a aerodinâmica, como carenagens, para-brisas, encostos e alforjes, o mais baixo e próximo da motocicleta e o mais perto possível do centro de gravidade. Verifique se os suportes e outros equipamentos estão rígidos e fixos.

do assento estão adequados. Determine que os acessórios não interferam com a operação da suspensão, direção ou outros controles de operação.

- Acessórios instalados no guidão ou na área do garfo dianteiro podem criar sérios problemas de estabilidade. Este peso extra causará um menor controle de direção da sua motocicleta. Este peso pode também causar oscilações na dianteira e ocasionar problemas de instabilidade. Deve-se minimizar o uso de acessórios instalados nos guidões e no garfo dianteiro, e estes devem ser os mais leves possíveis.
- Certos acessórios deslocam o piloto de sua posição normal de pilotagem. Estas limitações da liberdade de movimento do piloto podem limitar sua habilidade de controle.
- Acessórios elétricos adicionais podem causar sobrecarga no sistema elétrico existente. Sobrecargas severas podem danificar o chicote principal ou criar uma situação perigosa devido a perda de potência elétrica durante a condução da motocicleta.
- Não utilize sidecars ou trailers. Esta motocicleta não foi desenvolvida para este fim.

## Limite de carga

**! CUIDADO**

**Sobrecarregar ou transportar carga inadequadamente pode causar perda de controle da motocicleta, o que pode resultar em acidentes.**

**Proceda conforme as instruções de seu Manual do Proprietário, consultando a seção INSTALAÇÃO DE ACESSÓRIOS E DICAS PREVENTIVAS DE SEGURANÇA.**

- Nunca exceda o PBT (Peso Bruto Total) da sua motocicleta. O PBT é o peso combinado da motocicleta, acessórios, carga, piloto e garupa. Quando selecionar seus acessórios, tenha em mente tanto o peso do piloto quanto o peso dos acessórios. O peso adicional de acessórios pode não somente causar uma condição insegura de pilotagem mas também afetar a estabilidade.

PBT: 400 kg  
 Pressão dos pneus (à frio)  
 Dianteiro: 2,50 kgf/cm<sup>2</sup> (36 psi)  
 Traseiro: 2,90 kgf/cm<sup>2</sup> (42 psi)

### Guia para transporte de carga

Esta motocicleta foi primariamente projetada para carregar pequenos itens quando você não estiver pilotando com um garupa. Siga o guia abaixo para transportar um garupa ou carga:

- Equilibre a carga entre os lados direito e esquerdo da motocicleta e prenda-a seguramente.
- Posicione o peso da carga o mais próximo do centro da motocicleta quanto possível.
- Não posicione itens grandes ou

pesados no guidão, garfo dianteiro ou pára-lama traseiro.

- Verifique se ambos os pneus estão adequadamente calibrados com a pressão específica para suas condições de transporte de carga. Consulte a seção PNEUS deste manual.
- Carregar sua motocicleta inadequadamente pode reduzir sua habilidade, equilíbrio e direção da motocicleta. Pilote em velocidades reduzidas, menos de 130 km/h, quando estiver transportando uma carga ou tiver adicionado acessórios.
- Ajuste as configurações de suspensão conforme sua necessidade.

### **! CUIDADO**

**Não transporte nenhum objeto no espaço atrás da carenagem. Objetos colocados nesta área podem interferir na direção e causar perda de controle.**

#### **Modificações**

Modificar a motocicleta, ou remover equipamento original pode torná-la insegura ou ilegal.

O chassi desta motocicleta é feito de liga de alumínio. Nunca faça modificações como furar ou soldar o chassi, pois isto o enfraquecerá significativamente. Falha ao seguir esta recomendação pode resultar em uma condição de operação insegura e subseqüentes acidentes.

A Suzuki J Toledo não se responsabiliza por qualquer dano pessoal ou a motocicleta causado por modificações no chassi. Prenda acessórios que, de maneira alguma, modifiquem o chassi e não excedam o limite de transporte de carga.

Consulte a seção INFORMAÇÕES AO CONSUMIDOR.

### **! CUIDADO**

**Modificações no chassi de liga de alumínio, como furar ou soldar, enfraquecem o chassi. Isto pode causar uma condição de operação insegura e conduzir a um acidente.**

**Nunca faça modificações no chassi.**

#### **RECOMENDAÇÕES PARA UMA PILOTAGEM SEGURA**

Pilotar uma motocicleta é uma grande diversão e um excitante esporte. Pilotar também requer que algumas precauções extras sejam tomadas para garantir a segurança do piloto e passageiro. Estas precauções são:

#### **USO DE CAPACETE**

Equipamento de segurança da motocicleta começa com um capacete de qualidade. Uma das lesões mais sérias que pode acontecer é uma lesão na cabeça. SEMPRE use um capacete aprovado pelo INMETRO. Você deve também utilizar proteção para os olhos.

#### **VESTUÁRIO**

Evite usar roupas folgadas ou soltas que possam prender-se à motocicleta. Isto torna a pilotagem insegura. Escolha roupas adequadas ao motociclismo quando pilotar sua motocicleta.

#### **INSPEÇÃO ANTES DE PILOTAR**

Reveja completamente as instruções na seção INSPEÇÃO ANTES DE PILOTAR deste manual. Não esqueça de efetuar uma inspeção completa para garantir a segurança do piloto e passageiro.

#### **FAMILIARIZE-SE COM SUA MOTOCICLETA**

Sua habilidade de pilotar e seu conhecimento mecânico formam a base para uma pilotagem segura. Nós sugerimos que você pratique com sua motocicleta em uma situação sem tráfego até estar completamente familiarizado com sua motocicleta e controles. Lembre-se, a prática leva a perfeição.

#### **CONHEÇA SEUS LIMITES**

Pilote sempre de acordo com sua habilidade e capacidade. Conhecer estes limites e ficar dentro deles o ajudarão a evitar acidentes.

#### **ESTEJA MAIS ALERTA EM DIAS DE MAU TEMPO**

Pilotar em dias de mau tempo, especialmente chuvosos, requer uma maior atenção. Dobre a distância de frenagem em dias de chuva. Não transite sobre faixas, tampas de bueiros e superfícies com aparência engraxada, elas podem estar escorregadias. Tenha extrema cautela ao cruzar vias férreas, pontes e superfícies gradeadas. Na dúvida sobre as condições da estrada, sempre reduza a velocidade!

#### **PILOTE DEFENSIVAMENTE**

O tipo mais comum de acidente ocorre quando um carro trafegando à frente de uma motocicleta vira à esquina à frente do motociclista. Pilote defensivamente. Motociclistas prudentes sabem que são invisíveis aos demais motoristas, mesmo durante o dia. Use roupas brilhantes e refletivas. Ande sempre com faróis e lanternas acesos mesmo em um dia claro e ensolarado para atrair a atenção dos motoristas. Não pilote em lugares fora da vista dos motoristas.

#### **ETIQUETAS**

Leia e siga todas as etiquetas na motocicleta. Procure entender todas as etiquetas. Não remova qualquer etiqueta da moto.

#### **LOCALIZAÇÃO DO NÚMERO DE SÉRIE DO CHASSI E DO MOTOR**

Os números de série do chassi e do motor são usados para registrar a motocicleta. Eles também são utilizados para ajudar sua concessionária a solicitar peças ou para se referir a uma informação especial de serviço.

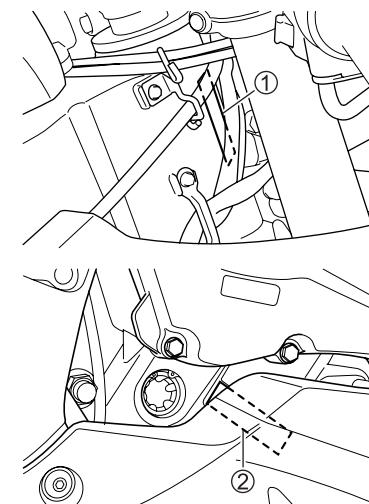

O número de chassi ① está estampado sobre o tubo da coluna de direção. O número de série do motor ② está estampado na carcaça do motor. Por favor, escreva abaixo os números para sua futura referência.

Nº do chassi:

Nº do motor:

## LOCALIZAÇÃO DAS PARTES

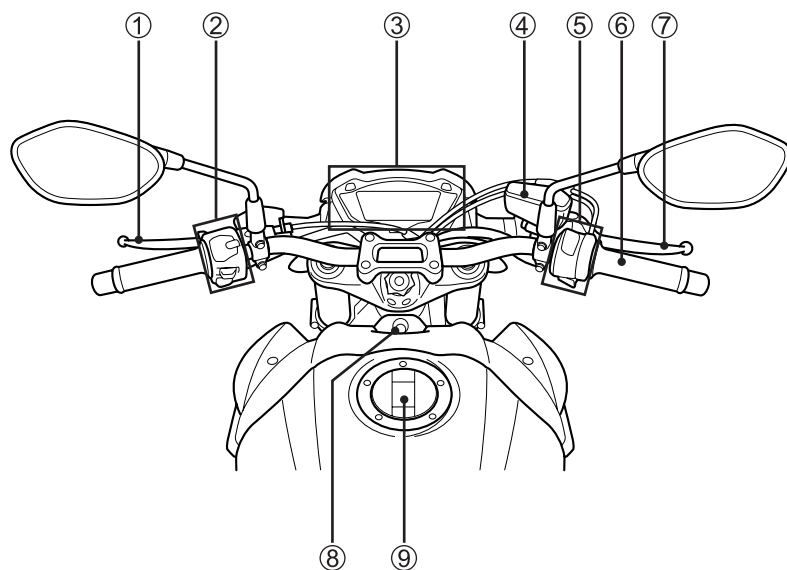

**GSX-S1000/A**

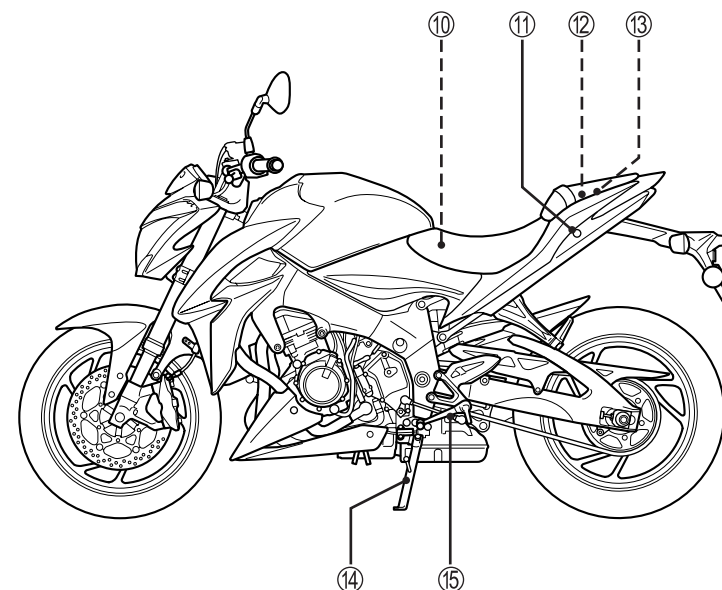

**GSX-S1000/A**

- ① Manete de embreagem
- ② Interruptores do guidão esquerdo
- ③ Painel de instrumentos
- ④ Reservatório do fluido do freio dianteiro
- ⑤ Interruptores do guidão direito
- ⑥ Manopla do acelerador
- ⑦ Manete do freio dianteiro
- ⑧ Interruptor de ignição
- ⑨ Tampa do tanque de combustível

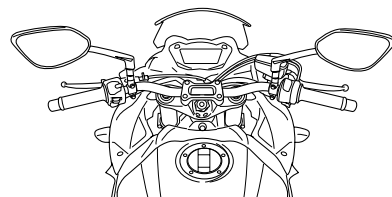

**GSX-S1000F/FA**

- ⑩ Bateria
- ⑪ Trava do assento
- ⑫ Ferramentas
- ⑬ Suporte do capacete
- ⑭ Descanso lateral
- ⑮ Pedal de câmbio

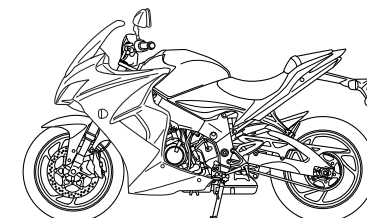

**GSX-S1000F/FA**

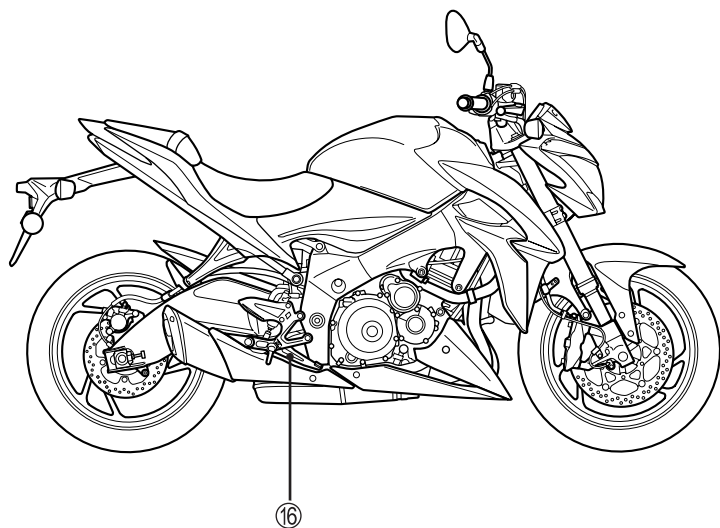

GSX-S1000/A

16 Pedal do freio traseiro

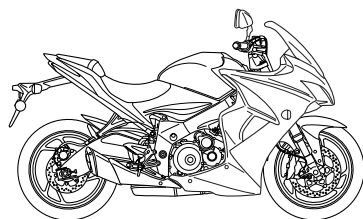

GSX-S1000F/FA

## CHAVE

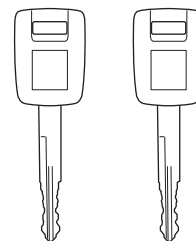

Esta motocicleta vem equipada com uma chave de ignição principal e uma reserva. Mantenha a chave reserva em um lugar seguro.

## INTERRUPTOR DE IGNIÇÃO

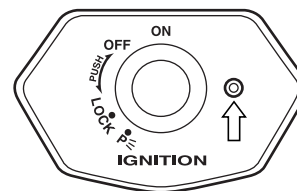

O interruptor de ignição tem 4 posições:

### Posição "OFF" (Desligado)

Todos os circuitos elétricos estão desligados. O motor não ligará. A chave pode ser removida.

### Posição "ON" (Ligado)

O circuito de ignição está ligado e o motor pode ser ligado. O farol e a lanterna acenderão automaticamente quando a chave estiver nesta posição. A chave não pode ser removida do interruptor de ignição quando o mesmo estiver nesta posição.

NOTA: Ligue o motor imediatamente após girar a chave para a posição "ON", ou a carga da bateria será consumida pelo farol e lanterna.

### Posição "LOCK" (Travado)

Para travar a direção, gire o guidão todo para a esquerda. Empurre e gire a chave para a posição "LOCK" e remova a chave. Todo o circuito elétrico estará desligado.

### Posição "P" (Estacionado)

Quando estacionar a motocicleta, trave a direção e gire a chave para a posição "P". A chave pode agora ser removida e a luz de posição e lanterna permanecerão acesas e o guidão travado. Esta posição é utilizada ao estacionar no período noturno, no intuito de aumentar a visibilidade.

## ! CUIDADO

Girar o interruptor de ignição para a posição "P" (estacionado) ou "LOCK" enquanto a motocicleta estiver em movimento pode ser perigoso. Mover a motocicleta com a direção travada pode ser perigoso. Você pode perder o equilíbrio e cair, ou pode derrubar a motocicleta.

Pare a motocicleta e apóie-a sobre o descanso lateral antes de travar a direção. Nunca tente mover a motocicleta com a direção travada.

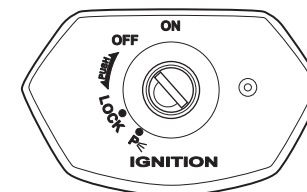

O orifício da chave pode ser escondido girando a tampa anti-roubo.

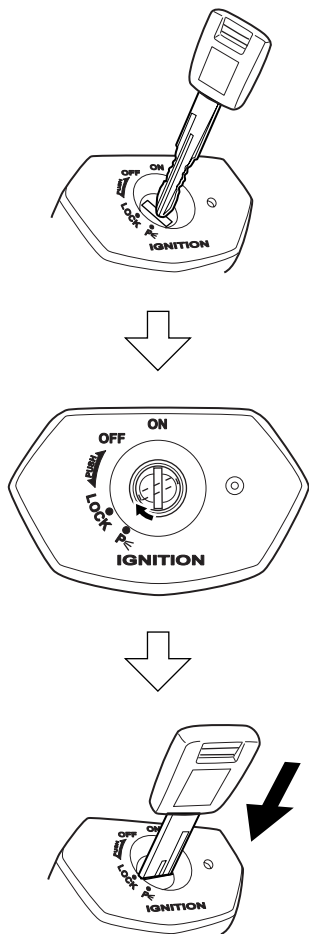

Alinhe a fenda da tampa anti-roubo com a fenda do interruptor de ignição quando for inserir a chave.

## PAINEL DE INSTRUMENTOS

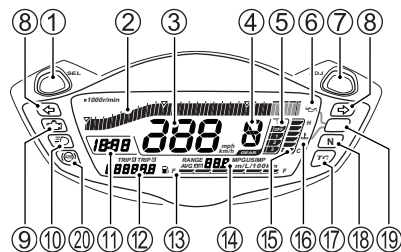

A luz indicadora de mal funcionamento ⑨, luz indicadora do sistema de controle de tração ⑰, temperatura do líquido de arrefecimento/ pressão do óleo ⑲, luz indicadora de ABS ⑳ e do display LCD trabalha como descrito abaixo para confirmar suas funções quando o interruptor de ignição é girado para a posição “ON”.

- A luz indicadora de mal funcionamento ⑨ acende por segundos.
- Todos os segmentos do display do LCD acendem e em seguida mostra a exibição normal.



Quando o interruptor de ignição é acionado, todos os segmentos do display são exibidos. Neste momento, se apenas o contador Km (Km/h) é exibido, a mudança para milha (mph) indicado não está disponível como o especificado em Km.

## TACÔMETRO ②

O tacômetro indica a velocidade do motor em rotação por minuto (rpm).

Pressione e segure o botão SEL ① e gire o interruptor de ignição. Segure o botão SEL ① por 4 segundos para mudar a definição do tacômetro para o modo de exibição padrão. Para alterar a exibição padrão, empurre o botão SEL ①. A exibição padrão mudará na ordem abaixo.

Normal → Negativo/Positivo reverso → segmento 1 → segmento 2 → mantém o ponto máximo → Normal.

Pressione o botão ADJ ⑦ e retorne a exibição normal.

## VELOCÍMETRO ③

O velocímetro indica a velocidade em quilômetros por hora (km/h).

NOTA:

- Pressione e segure o botão ADJ ⑦ e gire o interruptor de ignição. Segure o botão ADJ ⑦ por 4 segundos para alterar entre km/h e mph. Ao mesmo tempo, o hodômetro será alterado entre km e milha.
- Escolha entre km/h ou mph, conforme o caso para cumprir com as regras de trânsito.
- Verifique a exibição de km/h ou mph depois ajuste o visor do painel de instrumentos.

## INDICADOR DE MARCHA ④

O indicador de marcha indicará a marcha engatada. O display do indicador mostrará “0” (zero) quando a transmissão estiver em neutro.

NOTA: Quando o display indicar “CHEC”, o indicador de marcha mostrará “-” ao invés de um número.

## INDICADOR SISTEMA DE CONTROLE DE TRAÇÃO ⑤

A configuração do sistema de controle de tração é indicado por OFF, 1, 2 ou 3.



NOTA: Para obter informações mais detalhadas sobre o sistema de controle de tração, consulte a página 19.

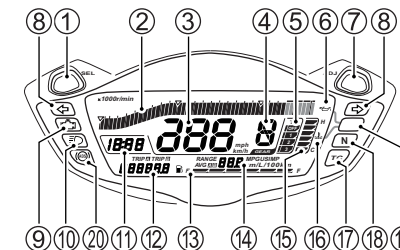

## INDICADOR DA PRESSÃO DO ÓLEO “g” ⑥

Quando o interruptor de ignição estiver na posição “ON”, mas o motor não tiver sido iniciado, o símbolo “g” ⑥ e a luz indicadora acende. Assim que o motor for iniciado a luz deve apagar.

Quando a pressão do óleo do motor estiver abaixo da faixa normal de operação o símbolo “g” ⑥ e a luz indicadora acende.



## ⚠ ATENÇÃO

Pilotar a motocicleta com a luz indicadora da pressão do óleo acesa pode causar danos ao motor e a transmissão. Sempre que a luz indicadora acender indicando baixa pressão do óleo, desligue o motor imediatamente. Verifique o nível do óleo e tenha certeza que o motor está com a quantidade de óleo recomendada. Se ainda assim a luz não se apagar, procure uma Concessionária autorizada Jtoledo Suzuki.

### INDICADOR DE DIREÇÃO “de” ⑧

Quando acionar o indicador de direção para direita ou para a esquerda, a luz indicadora irá piscar intermitentemente.

NOTA: Se o indicador de direção não funcionar corretamente devido ao filamento da lâmpada ou falha no circuito, a luz indicadora piscará de forma mais rápida para notificar o condutor da existência de um problema.

### INDICADOR DE MAL FUNCIONAMENTO “FI” ⑨

Se o sistema de injeção de combustível falhar, a luz indicadora de mal funcionamento ⑨ acende e o display indica “FI” na área dos hodômetros nos dois modos seguintes:

- O display ⑫ indicará “FI” no hodômetro/hodômetro parcial e ficará alternando entre a indicação e o hodômetro, a luz indicadora de mal funcionamento ⑨ acenderá e permanecerá acesa.
- O display ⑫ indicará “FI” continuamente e a luz de mal funcionamento ⑨ permanecerá piscando.

O motor pode continuar funcionando no modo A mas não funcionará no modo B.

## ⚠ ATENÇÃO

Pilotar a motocicleta com o display indicando um problema no sistema de injeção de combustível pode causar sérios danos ao motor.

Sempre que a luz indicadora de mal funcionamento estiver acesa e o display indicar “FI”, procure uma concessionária autorizada Jtoledo Suzuki para inspecionar o sistema de injeção de combustível o mais depressa possível.

NOTA:

- Se o display indicar “FI” e alternar com o hodômetro/hodômetro parcial e a luz indicadora de mal funcionamento permanecer acesa, mantenha o motor funcionando e encaminhe sua motocicleta para uma concessionária autorizada Jtoledo Suzuki. Se o motor desligar, tente ligá-lo novamente após desligar e ligar o interruptor de ignição.
- Se o display indicar “FI” continuamente e a luz indicadora de mal funcionamento piscar, o motor não pode funcionar.

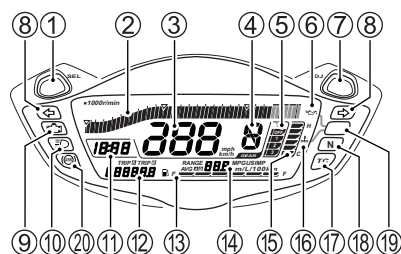

**CHEC**

Quando o display indicar “CHEC” na área do hodômetro/hodômetro parcial, verifique os seguintes itens:

- Desligue o motor através do botão “J”.
- Certifique-se de que a transmissão esteja em neutro e o descanso lateral esteja totalmente recolhido.

Se o display ainda indicar “CHEC”, inspecione o fusível de ignição e a conexão dos cabos.

### INDICADOR DE FAROL ALTO “b” ⑩

Essa luz indicadora azul se acenderá quando o farol alto for acionado.

### RELÓGIO ⑪

**12:00**

A hora é mostrada quando o interruptor de ignição estiver na posição “ON”. O relógio tem um visor de 12 horas. Siga o procedimento abaixo para ajustar o relógio.

Para ajustar a hora, pressione e segure o botão ① e o botão ADJ ⑦ simultaneamente por 2 segundos até o visor da hora piscar.

Pressione o botão SEL ① e o visor minutos piscar. Empurre o botão ADJ ⑦ para ajustar a exibição minutos. Pressione o botão SEL ① para retornar ao modo relógio.

NOTA:

- Quando o botão ADJ ⑦ é pressionado e mantido, o display aumentará continuamente.
- O relógio pode ser ajustado quando o interruptor de ignição estiver na posição “ON”.

- Este relógio é alimentado pela bateria da moto. Se a sua moto não for utilizada por mais de dois meses, remover a bateria da motocicleta.

### HODÔMETRO/HODÔMETRO PARCIAL/INTENSIDADE DO BRILHO DO PAINEL DE INSTRUMENTOS ⑫

O display tem 4 funções; hodômetro, 2 hodômetros parciais e brilho da luz do painel de instrumento. Quando o interruptor de ignição é girado para a posição “ON” o display indicará o teste padrão como mostrado abaixo e exibido durante 2 segundos.

O display armazena as configurações quando o interruptor de ignição é desligado, e a configuração armazenada é ativada quando o interruptor de ignição é ligado.

**HOD A HOD B**  
**88888.8**

NOTA:

- Pressione e segure o botão ADJ ⑦ e acione o interruptor de ignição. Segure o botão ADJ ⑦ por 4 segundos para alterar entre km e milha. Neste momento, o velocímetro será alterado entre km/h e mph instantaneamente e o medidor econômico de combustível será alterado entre km/l (l/100 km) e MPG.
- Selecione Km ou milha, conforme o caso, para cumprir com as regras de trânsito.
- Verifique o visor se está em Km e milhas depois de ajustar o instrumento.

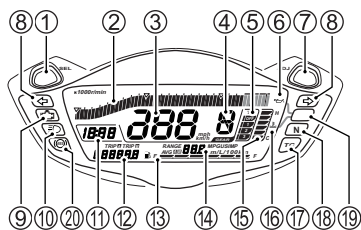

Para alterar a exibição, pressione o botão SEL ① ou o interruptor MODE que fica no lado do guidão esquerdo. O visor muda na ordem a seguir:

NOTA: Quando o interruptor do sistema de controle de tração é pressionado, o visor não pode ser alterado pelo interruptor MODE do guidão esquerdo porque o modo de seleção do controle de tração já está ativo.

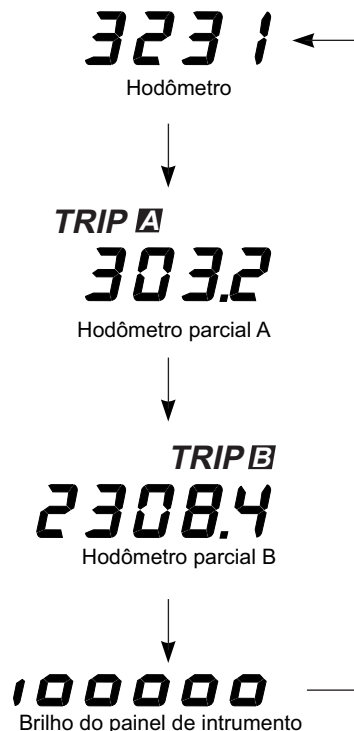

## HODÔMETRO

O hodômetro registra a distância total percorrida pela motocicleta. O hodômetro varia de 0 a 999999.

O display do hodômetro trava no 999999, quando a distância total ultrapassa 999999.

## HODÔMETROS PARCIAIS

Os dois hodômetros parciais são zeráveis. Eles podem registrar dois tipos de distâncias ao mesmo tempo. Por exemplo o hodômetro parcial 1 pode registrar a distância de viagem e o 2 pode registrar a distância entre as paradas de abastecimento.

Para redefinir um medidor para zero, pressione e segure o botão ADJ ⑦ ou interruptor MODE por 2 segundos, enquanto o visor indica o hodômetro parcial A ou B, que pretende repor. Ao redefinir o hodômetro parcial A ou B, o medidor da economia de combustível também serão redefinidos.

NOTA: Quando o hodômetro parcial excede 9999.9, o hodômetro parcial retorna a 0,0 e começará a registrar novamente.

## BRILHO DO PAINEL DE INSTRUMENTOS

Defina o brilho do painel de instrumentos em seguida pressione e segure o botão ADJ ⑦ ou o botão MODE por 2 segundos até que a marca "0" pisque. Pressione o botão ① ou o botão MODE para alterar a luz do painel em 6 etapas. O indicador de brilho mostra os níveis da seguinte maneira "0" (min) to "000000" (max).

Pressione o botão ADJ ⑦ ou o botão

MODE para retornar ao modo brilho do painel de instrumentos.

NOTA: Se o interruptor do sistema de controle de tração é pressionado (seleção de modo de tração), durante o ajuste do brilho do painel (enquanto está piscando), o brilho do painel não pode ser ajustado ou confirmado com o interruptor MODE. Nesse caso use o botão SEL / ADJ confirma o brilho do painel de instrumentos ou pressione o interruptor do sistema de controle de tração para alternar novamente (cancelamento da seleção de modo de tração), de modo que o brilho do painel pode ser ajustado e confirmado no interruptor MODE.

**⚠ CUIDADO**

Alterar a visualização ao pilotar pode ser perigoso. Remover uma das mãos do guidão pode reduzir a capacidade de controlar a motocicleta. Nunca altere a exibição enquanto pilota. Mantenha ambas as mãos no guidão.

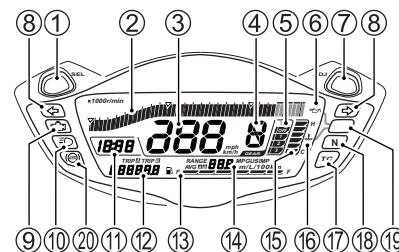

## INDICADOR DE COMBUSTÍVEL "0" ⑬

Indica a quantidade restante no tanque de combustível. O indicador de combustível exibe todos os 6 segmentos quando o depósito está

cheio. A marca pisca quando o nível de combustível desce abaixo de 4,2 litros. A marca e o segmento pisca quando o combustível desce abaixo de 1,7 litros.

Tanque de combustível	Aproxim. 1,7 L	Aproxim. 4,2 L	Combustível
Medidor de combustível	Piscar		
Marca	Piscar	Piscar	

NOTA:

- O indicador de combustível não indicará corretamente quando a moto é colocada no descanso lateral. Gire o interruptor de ignição para a posição "ON" quando a motocicleta ficar em posição vertical.
- Se a marca de combustível piscar, abasteça o tanque de combustível imediatamente. Se o último segmento piscar, é porque o tanque está quase vazio.

## INDICADOR DE DISTÂNCIA A PERCORRER/ INDICADOR DE ECONOMIA DE COMBUSTÍVEL INSTANTÂNEO / INDICADOR DA MÉDIA DE ECONOMIA DE COMBUSTÍVEL ⑭

O display tem 3 funções; Indicador de distância a percorrer, Indicador de economia de combustível instantâneo e Indicador de média de combustível. Quando o interruptor de ignição é girado para a posição "ON", o teste padrão mostrado abaixo é exibido por 3 segundos.

RANGE 888 MPGUSIMP  
AVG 888 km/L/100km

Após a exibição de teste padrão, o display mostrará a função que foi exibida na última vez que o interruptor de ignição foi desligado.

Para alterar a exibição, aperte o botão ADJ ⑦ ou o interruptor MODE ao lado do guidão esquerdo. O display muda na ordem a seguir:



### Indicador de distância a percorrer

O indicador de distância a percorrer exibe a distância estimada com base no combustível restante dentro do intervalo de 1 à 999 Km. A distância a percorrer é recalculada quando você reabastece, mas a indicação não muda quando abastece uma pequena quantidade de combustível. O indicador não será recalculado quando a motocicleta estiver sobre o descanso lateral. Verifique a distância estimada quando o descanso lateral é recolhido. Quando a bateria é desconectada, o indicador de distância a percorrer será redefinida. Quando isso acontecer, o indicador indicará “\_ \_ \_” até a motocicleta ser conduzida por uma certa distância.

### NOTA:

- A distância é um valor estimado. A indicação pode não ser a mesma que a distância real de condução.
- O indicador não usa o valor médio de economia de combustível para calcular a distância e o resultado do cálculo de condução pode não ser o mesmo que o estimado pelo indicador de média de economia.
- Para evitar que fique sem gasolina, não pilote a motocicleta até a distância a ser percorrida estimada cair para 1 Km.

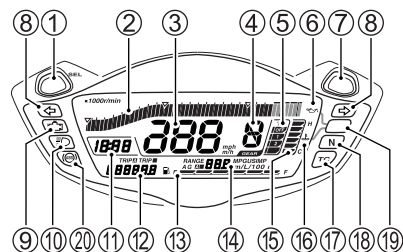

### Indicador de economia de combustível instantâneo e indicador de média de economia de combustível

Para alterar entre o “ Km/L” e “ MPG”, pressione e segure o botão ADJ ⑦ e acione o interruptor de ignição. Segure o botão ADJ ⑦ por 4 segundos para alternar entre Km e milha.

Para alterar entre o “Km/L” e “ L/100Km”, defina o indicador ⑭ para economia de combustível instantâneo ou para média de economia de combustível e mantenha pressionado o botão SEL ① ou MODE por 2 segundos.

### Indicador de economia de combustível instantâneo

Indica o valor do consumo de

combustível apenas quando a moto está em movimento. No entanto, quando a moto está parada, o indicador de economia exibe “- - -”. Esse indicador compreende entre 0,1 e 50,0 (km/L), a partir de 2,0 à 50,0 (L/100km), ou 0,1 à 99,9 (MPG IMP).

NOTA: O display mostra valores estimados. Os indicados pode não ser o mesmo que os valores reais.

### Indicador de média da economia de combustível

O indicador mostra a média de economia no hodômetro parcial A ou B. Os intervalos médios de economia são 0,1 - 5,0 (km/L), 0,1 - 99,9 (MPG IMP) ou 2,0 - 50,0 (L/100km). O indicador de média de combustível indica “- - -” quando o hodômetro parcial indica 0.0. Para zerar o indicador de economia de combustível, redefina o hodômetro parcial.

NOTA: O display mostra valores estimados. Os indicados pode não ser o mesmo que os valores reais.

### INDICADOR DE TEMPERATURA DO LÍQUIDO DE ARREFECIMENTO “a” ⑮

A temperatura do líquido de arrefecimento é exibido por um indicador de temperatura ⑮, marca a temperatura da água ⑯ e a luz indicadora ⑰.

Quando a temperatura do arrefecimento é maior que 116°C, todos os segmentos do display piscará. Quando o líquido de arrefecimento exceder 120 °C, a marca da temperatura da água ⑯ acenderá e a luz indicadora ⑰ piscará. Se todos os

seis segmentos do display que indica a temperatura ⑮ acender, pare e espere o motor esfriar e verifique o nível do líquido de arrefecimento.

**⚠ ATENÇÃO**

Funcionar o motor com alta temperatura de arrefecimento pode causar sérios danos. Se a luz indicadora de temperatura do arrefecimento acender, pare e espere o motor esfriar. Não funcione o motor até a luz indicadora de temperatura apagar.

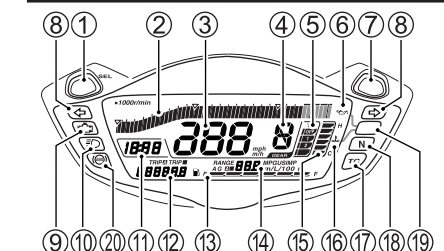

### SISTEMA DE CONTROLE DE TRAÇÃO. LUZ INDICADORA DE “TC” ⑰

Quando o sistema de controle de tração é desligado, a luz indicadora permanece acesa.

Quando o sistema de controle de tração está definido para Modo 1, Modo 2 ou Modo 3, a luz indicadora do sistema indica o seguinte:

- O indicador acende quando o interruptor de ignição está ligado “ON” e apaga-se após a motocicleta atingir a velocidade superior a 5 km/h.
- O indicador acende e permanece acesa quando o sistema de controle de tração não está funcionando devido a mau funcionamento do sistema.

- O sistema de controle de tração compreende o sentido de rotação da roda traseira durante a aceleração e assim controla a potência do motor.
- O sistema de controle de tração tem o monitoramento da tração da roda traseira durante

### **! CUIDADO**

**Pilotar a motocicleta com o sistema de controle de tração ativado e o indicador aceso pode ser perigoso.**

**Se a luz indicadora do sistema vem durante a condução, parar a motocicleta em local seguro e desligue o botão da ignição. Gire o interruptor de ignição "ON" aguarde um tempo e verifique se o indicador acende.**

- **Se a luz indicadora se apaga após o início da pilotagem, o sistema de controle de tração está funcionando.**
- **Se ela não apagar após o início de pilotagem, o sistema de controle de tração não está funcionando. O sistema deverá ser inspecionado**

NOTA: Para obter informações mais detalhadas sobre o sistema de controle de tração consulte a página 19.

### **LUZ INDICADORA DE NEUTRO "N" 18**

Uma luz verde se acenderá quando a transmissão estiver em neutro. A luz apagará quando qualquer outra marcha estiver engatada.

### **LUZ INDICADORA DE ABS "p" 20**

Esse indicador liga quando o interruptor de ignição é girado para a posição "ON" e apaga após a velocidade da moto ultrapassar 5 km/h.

Se houve algum problema com o ABS (Anti-lock Brake System), a luz indicadora pisca ou acende. O ABS não funciona quando a luz indicadora está acesa ou piscando e o sistema de freio irá funcionar como freios normais.

NOTA: Se a luz indicadora de ABS apagar antes de ligar a moto, verifique a luz indicadora da função ABS e ligue e desligue a chave de ignição. A luz indicadora de ABS pode desligar se o motor for acelerado em alta RPM. Se a luz indicadora do ABS não acender quando a ignição for ligada, um concessionário Suzuki deverá verificar o sistema o mais breve possível.

### **! CUIDADO**

**Dirigir a motocicleta com a luz indicadora ABS (ligada) pode ser perigoso.**

**Se a luz do ABS pisca ou acende durante a condução, pare a moto em um local seguro e desligue o interruptor de ignição. Ligue a ignição após um tempo e verifique se a luz indicadora acende. Se a luz indicadora apagar após começar a andar, o ABS estará funcionando. Se quando começar a andar a luz não apagar, o ABS não está funcionando e os freios proporcionam capacidade de parada normal. Um concessionário Suzuki deverá verificar o sistema o mais breve possível.**

### **LADO ESQUERDO DO GUIDÃO**

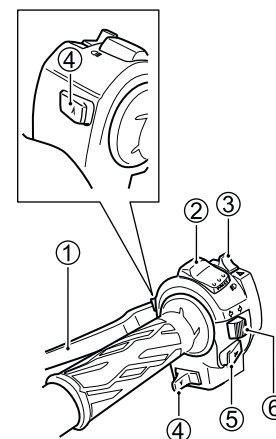

#### **MANETE DA EMBREAGEM 1**

O manete da embreagem é usado para desengatar a transmissão da roda traseira ao ligar o motor ou mudar de marcha. Apertar o manete faz com que a embreagem seja desengatada.

#### **INTERRUPTOR DO FAROL 2**

Posição "c"

O farol baixo e a lanterna traseira se acenderão.

Posição "b"

O farol alto e baixo, e a lanterna traseira se acenderão. A luz indicadora de farol alto também se acenderá.

#### **INTERRUPTOR DO LAMPEJADOR**

Pressione o interruptor para acender o farol alto. O lampejador irá funcionar se o interruptor do farol estiver na posição "c" (BAIXO).

### **! ATENÇÃO**

**Fixar fitas ou objetos na lente do farol pode danificá-lo.  
Não fixe nada na lente do farol.**

### **INTERRUPTOR MODO DE SELEÇÃO 3**

O interruptor Modo de Seleção funciona como interruptor SELECT. Consultar o painel de instrumentos para mais detalhes e sobre o Sistema de Controle de Tração encontrar detalhes na página 19.

### **INTERRUPTOR DA BUZINA f 4**

Pressione o interruptor para acionar a buzina.

### **INTERRUPTOR DO INDICADOR DE DIREÇÃO "de" 5**

Mova o interruptor para a posição "d" para acionar o indicador de direção do lado esquerdo. Mova o interruptor para a posição "e" para acionar o indicador de direção do lado direito. A luz indicadora também piscará intermitentemente. Para cancelar a operação do indicador de direção, aperte o interruptor para dentro.

### **! CUIDADO**

**Falha no acionamento ou no desacionamento do indicador de direção pode ser perigoso. Outros motoristas podem não entender para qual direção você está seguindo e isto pode resultar em acidentes.**

**Sempre use o indicador de direção quando pretender mudar de pista ou virar em uma esquina. Tenha certeza de desligar o indicador de direção após completar a manobra.**

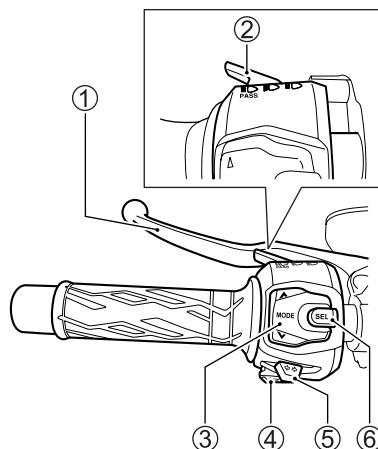

## SISTEMA DE CONTROLE DE TRAÇÃO INTERRUPTOR ⑥

O sistema de controle de tração controla a tração e sentidos de rotação da roda traseira durante a aceleração, que controla automaticamente a potência do motor quando é detectado o deslizamento da roda ( diferença entre a velocidade de rotação da roda dianteira e roda traseira).

A luz indicadora do sistema de controle de tração pisca quando o controle de tração está controlando a potência do motor.

### ! CUIDADO

**Expectativas supérfluas sobre o sistema de controle de tração pode ser perigoso.**

**O sistema não pode controlar a rotação da roda traseira resultante da alta velocidade em curva, ângulo de inclinação excessivo, operação de frenagem ou efeito de freio.**

**Certifique-se de pilotar a motocicleta em velocidade adequada de acordo com sua habilidade de pilotagem, tempo e condição da estrada.**

### ! CUIDADO

**Trocar o pneu por um outro de especificação fora do padrão pode ser perigoso.**

**Ao fazer a troca dos pneus, tenha certeza de estar montando um pneu com especificação correta. Se você montar um pneu com especificação diferente do padrão, o sistema de controle de tração não irá ser capaz de controlar a saída de potência do motor adequadamente.**

NOTA:

- Quando o sistema de controle de tração estiver controlando a potência do motor, o som do motor e o escapamento irá mudar.
- Quando o pneu dianteiro não estiver em contato com a superfície da estrada, devido a uma aceleração súbita ou por outras razões, o sistema de tração irá controlar a potência do motor.
- Quando os pneus dianteiro e traseiro não estiverem em contato total com a superfície da estrada, como quando andando em uma estrada esburacada, o sistema de controle de tração vai controlar a saída de potência do motor.
- Quando o sistema de controle de tração está controlando a potência do motor, a velocidade não vai aumentar, mesmo se o manete do acelerador é operado para aumentar a potência do motor. Se isso acontecer, feche o acelerador completamente para restaurar a condição normal.

O sistema de controle de tração vai controlar a saída de potência do motor.

- Quando o sistema de controle de tração está controlando a potência do motor, a velocidade não vai aumentar, mesmo se o manete do acelerador é operado para aumentar a potência do motor. Se isso acontecer, feche o acelerador completamente para restaurar a condição normal.

O sistema de controle de tração pode ser ajustado

«OFF»

O sistema de controle de tração não controla a potência do motor, mesmo que o pneu traseiro esteja girando.

«Modo 1»

O nível de sensibilidade do sistema de controle de tração é baixo nesta modalidade, então o sistema de controle de tração permite um certo grau de patinação das rodas antes de controlar a saída de potência do motor.

«Modo 2»

O nível de sensibilidade do sistema de controle de tração é média nesta modalidade, para que o sistema de controle de tração permita que um menor grau de patinação das rodas seja diferente de quando configurado no modo 1, antes da saída de potência de motor.

«Modo 3»

O nível de sensibilidade do sistema de controle de tração é alta nesta modalidade, para que o sistema de controle de tração permita que um menor grau de patinação das rodas seja diferente de quando configurado no modo 2, antes da saída de potência de motor.

### ! CUIDADO

**Negligenciar a confirmação do modo de controle de tração antes de utilizar a moto pode ser perigoso.**

**Confirme o modo do sistema de controle de tração antes de operar a motocicleta.**

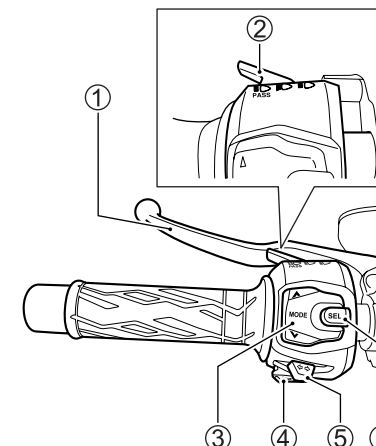

## Configuração do Modo

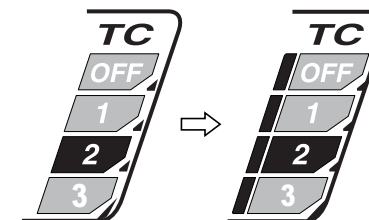

1. Pressione o interruptor do sistema de controle de tração ⑥ para a seleção do modo.

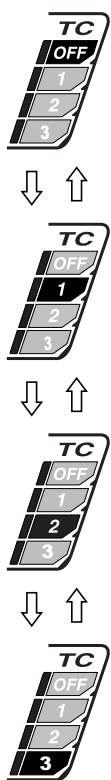

2. Pressione o botão de modo de seleção (cima, baixo) ③ e alterne a indicação no visor sobre o sistema de controle de tração, e selecione o modo desejado conforme mudanças indicadas na figura.
3. Pressione o botão do sistema de controle de tração ⑥ para cancelar a seleção de modo, o visor do modo de seleção volta ao modo normal.

NOTA:

- Certifique-se de manter o acelerador totalmente fechado ao mudar o modo de seleção. Se a mudança não é possível é porque o

acelerador não está totalmente fechado, e o visor do modo de seleção irá piscar.

- O modo selecionado é retido na memória mesmo quando a chave de ignição estiver desligada.
- A configuração do sistema de controle de tração é retida na memória, mesmo quando a bateria ficar totalmente descarregada, com os cabos removidos ou se a bateria for removida da motocicleta.

#### LADO DIREITO DO GUIDÃO

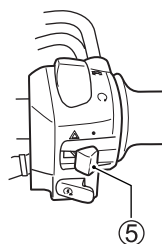
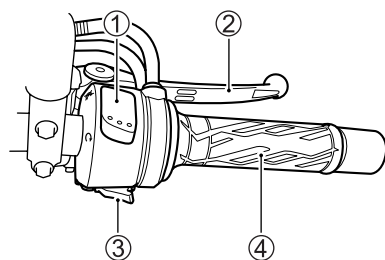

#### INTERRUPTOR DE PARADA DO MOTOR ①

##### Posição "1"

O circuito de ignição está desligado. O motor não pode ser ligado ou funcionar.

##### Posição "j"

O circuito de ignição está ligado e o motor pode funcionar.

#### MANETE DE FREIO ②

O freio dianteiro é acionado ao se apertar levemente o manete de freio dianteiro contra a manopla do acelerador. Esta motocicleta está equipada com o sistema de freio à disco e não é necessário uma pressão excessiva para reduzir a velocidade adequadamente. A luz de freio acenderá quando o manete estiver apertado.

#### AJUSTE DO MANETE DO FREIO DIANTEIRO

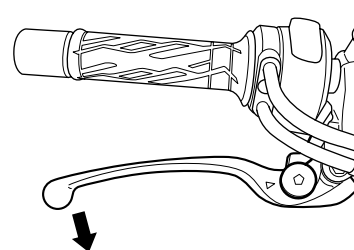

A distância entre a manopla do acelerador e o manete do freio dianteiro é ajustável em 6 posições. Para ajustar a posição, empurre o manete do freio para frente e gire o ajustador até a posição desejada. Sempre que ajustar uma nova posição do freio, certifique que o ajustador parou na posição correta. A projeção do manete do freio deverá encaixar dentro da depressão do ajustador. Esta motocicleta sai de fábrica com o ajustador na posição 3.

#### ⚠ CUIDADO

Ajustar a posição do manete de freio dianteiro enquanto pilota pode ser perigoso. Tirar uma das mãos do guidão pode reduzir sua habilidade para controlar a motocicleta. Mantenha sempre ambas as mãos no guidão enquanto pilotar.

#### BOTÃO DE PARTIDA ELÉTRICA "k" ③

Este botão é usado para operar o motor de partida. Com o interruptor de ignição na posição "ON", o interruptor de parada do motor em "j" e a transmissão no neutro, aperte o botão de partida elétrica para operar o motor de partida e ligar o motor.

NOTA: Esta motocicleta é equipada com interruptores interligados para o circuito de ignição e o circuito de partida. O motor pode ser ligado somente se:

- A transmissão estiver em neutro e a embreagem desengatada, ou
- A transmissão estiver engatada, o descanso lateral totalmente levantado e a embreagem desengatada.

NOTA: O farol se apagará enquanto o botão de partida elétrica estiver apertado.

#### ⚠ ATENÇÃO

Para prevenir um dano ao sistema elétrico, não opere o motor de partida por mais de 5 segundos consecutivos.

Se o motor não ligar após algumas tentativas, verifique o combustível e o sistema de ignição. Consulte a seção LOCALIZAÇÃO E CORREÇÃO DE PROBLEMAS deste manual.

#### MANOPLA DO ACELERADOR ④

A velocidade do motor é controlada pela posição da manopla do acelerador. Gire-a em sua direção para aumentar a velocidade do motor e na direção contrária para reduzir a velocidade do motor.

## INTERRUPTOR DO PISCA-ALERTA "n" ⑤

Todos os indicadores, piscarão simultaneamente quando o interruptor estiver acionado com o interruptor de ignição na posição "ON" ou "P". Utilize o pisca-alerta para avisar outros condutores durante uma parada de emergência ou quando seu veículo de alguma forma se tornar perigoso ao tráfego.

## TAMPA DO TANQUE DE COMBUSTÍVEL

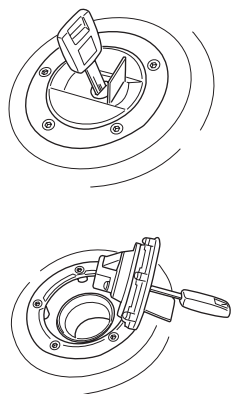

Para abrir a tampa do tanque de combustível, insira a chave de ignição na fechadura e gire-a no sentido horário. Com a chave inserida, levante a chave e abra a tampa do tanque de combustível. Para fechar o tanque de combustível, pressione firmemente a tampa para baixo com a chave inserida na fechadura.

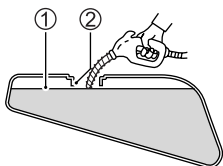

- ① Nível de combustível
- ② Bocal de alimentação

### ! CUIDADO

**Ajustar a posição do manete do freio enquanto pilota pode ser perigoso. Remover uma mão do guidão pode reduzir sua habilidade para controlar a motocicleta.**

**Mantenha sempre ambas as mãos no guidão enquanto pilotar.**

### ! CUIDADO

**Combustível e vapor de combustível são altamente inflamáveis e tóxicos. Você pode se queimar ou se envenenar ao reabastecer.**

- Pare o motor e mantenha longe chamas, faíscas e fontes de calor.
- Reabasteça somente em locais abertos ou bem ventilados.
- Não fume.
- Limpe imediatamente qualquer vazamento.
- Evite inalar o vapor do combustível.
- Mantenha longe crianças e animais.

## PEDAL DE CÂMBIO

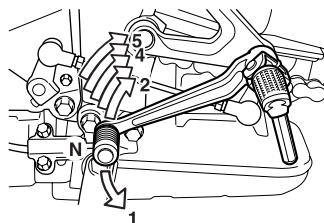

Esta motocicleta tem um sistema de transmissão de 6 marchas que operam como indicado. Para trocar de marcha adequadamente, puxe o acelerador ao mesmo tempo em que aciona o pedal

de câmbio. Levante o pedal de câmbio para subir a marcha e pressione para baixo para reduzir a marcha. O neutro está localizado entre a 1ª e a 2ª marcha. Quando desejar colocar em neutro, pressione ou levante o pedal a meio caminho entre a 1ª e a 2ª marcha.

NOTA: Quando a transmissão estiver em neutro, o indicador verde acenderá no painel de instrumento. Porém, embora o indicador esteja aceso solte o manete da embreagem lentamente a fim de assegurar que a transmissão esteja realmente em ponto neutro.

Reduza a velocidade da motocicleta antes de reduzir a marcha. Quando reduzir a marcha, a velocidade do motor deve ser aumentada antes da embreagem ser engatada. Isto irá prevenir desgaste desnecessário dos componentes da caixa de transmissão e do pneu traseiro.

## PEDAL DE FREIO TRASEIRO

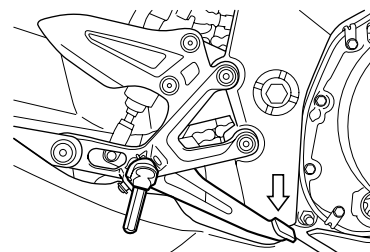

Pressione o pedal do freio traseiro para acionar o disco de freio traseiro. A luz de freio acenderá quando o freio traseiro for acionado.

## TRAVA DO ASSENTO E SUPORTE DO CAPACETE

### Assento traseiro

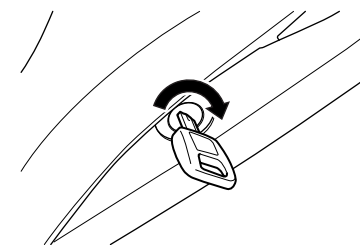

A trava do assento traseiro está localizada sob a tampa lateral esquerda. Para remover o assento traseiro, insira a chave de ignição na fechadura e gire-a no sentido horário. Levante a parte dianteira do assento e deslize-o para frente.

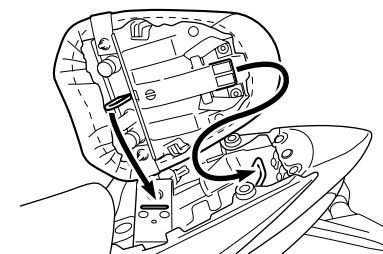

Para reinstalar o assento, deslize os ganchos do assento para dentro dos encaixes e pressione firmemente até que o assento encaixe e trave.

### ! CUIDADO

**Falha ao instalar o assento apropriadamente pode permitir que este se mova e cause perda de controle do piloto.**

**Prenda o assento firmemente na posição correta.**

## Assento dianteiro

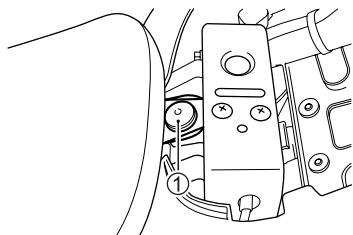

1. Retire o assento traseiro. Remova o parafuso ①.

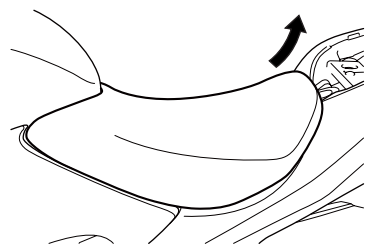

2. Levante a parte traseira do assento dianteiro e deslize-o para trás.

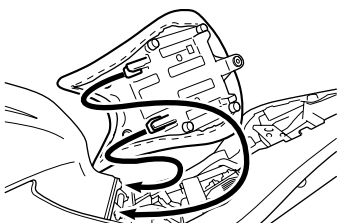

Para reinstalar o banco da frente, deslize os ganchos do assento para dentro dos encaixes no chassi e aperte os parafusos seguramente.

### ⚠ CUIDADO

Falha ao instalar o assento apropriadamente pode permitir que este se mova e cause perda de controle do piloto.

Prenda o assento firmemente na posição correta.

## Suporte de capacete

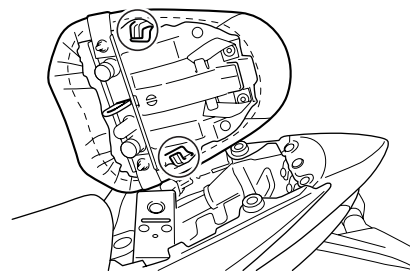

Existem suportes para capacete sob o assento traseiro. Para utilizá-los, retire o assento, enganche seu capacete no suporte e recoloque o assento.

### ⚠ CUIDADO

Pilotar com o capacete preso ao suporte de capacete pode interferir no controle do piloto.

Nunca carregue o capacete preso ao suporte do capacete. Fixe o capacete firmemente sobre o assento se precisar carregá-lo.

## CINTA DE BAGAGEM

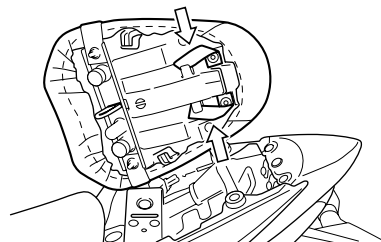

As cintas de bagagem são dobradas sob o assento. Retire as cintas dos ganchos e reinstale o assento com as cintas para fora. Fixe os ganchos nas cintas da bagagem no assento.

## DESCANSO LATERAL

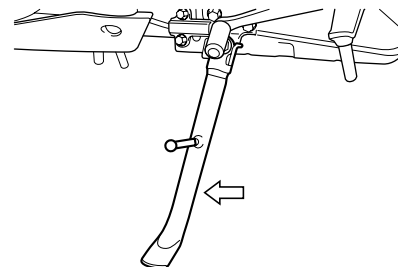

A motocicleta possui um interruptor de segurança para interromper o circuito de ignição quando o descanso lateral for abaixado e a transmissão não estiver no neutro.

O descanso lateral/interruptor de segurança da ignição funciona da seguinte forma:

- Se o descanso lateral está abaixado e a transmissão está engatada, o motor não pode ser ligado.
- Se o motor está funcionando e a transmissão é engatada em uma marcha com o descanso lateral abaixado, o motor parará de funcionar.
- Se o motor está funcionando e o descanso lateral é abaixado com a transmissão engatada, o motor parará de funcionar.

### ⚠ CUIDADO

Pilotar com o descanso lateral incompletamente recolhido pode resultar em acidentes quando você virar à esquerda.

- Verifique o funcionamento do sistema do descanso lateral/sistema de segurança de ignição antes de pilotar.
- Sempre recolha o descanso lateral completamente antes de

### ⚠ ATENÇÃO

Estacione a motocicleta sobre uma superfície firme para ajudar a prevenir sua queda.

Se você precisar estacionar sobre um aktive, posicione a frente da motocicleta para a subida e engate a transmissão em 1ª marcha para reduzir a possibilidade de escorregamento do descanso lateral.

## AJUSTE DA SUSPENSÃO

O ajuste padrão de ambas suspensões, dianteira e traseira, é selecionado para atuar nas mais variadas condições de pilotagem, tais como alta e baixa velocidade e cargas leve e pesada. A suspensão pode ser ajustada conforme sua preferência e sensibilidade.

### ⚠ ATENÇÃO

Ajustar com força pode danificar as suspensões.

Não ajuste além do limite natural.

## SUSPENSÃO DIANTEIRA

Ajuste de pré-carga da mola

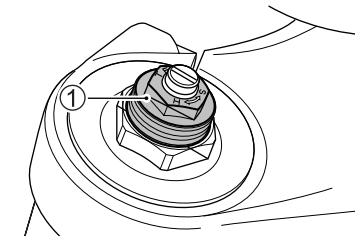

Para mudar a pré-carga da mola, gire o ajustador ① no sentido horário ou anti-horário. Girar o ajustador no sentido horário aumentará a pré-carga da mola. Girar o ajustador no sentido anti-horário reduzirá a pré-carga da mola. Existem 5 linhas na lateral do ajustador ① para sua referência. Na posição 5 você terá a



pré-carga mínima e na posição 0 a máxima. Esta motocicleta sai de fábrica com o ajustador na posição 2.5.

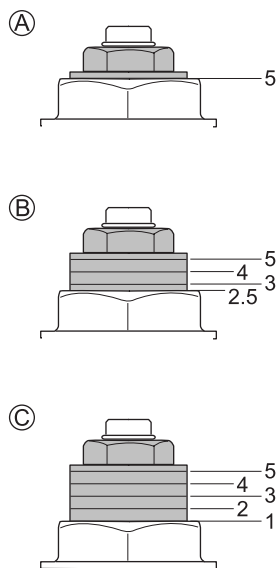

- Ⓐ Posição 5
- Ⓑ Posição 2.5
- Ⓒ Posição 1

### ⚠ CUIDADO

Um ajuste desigual da suspensão pode causar problemas na dirigibilidade ou na estabilidade. Deixe os garfos direito e esquerdo com o mesmo ajuste.

#### Ajuste da força de amortecimento

As forças de amortecimento, do retorno e da compressão, podem ser individualmente ajustadas girando os respectivos ajustadores. O ajustador ② da força de amortecimento do retorno e ③ da força de amortecimento da compressão estão localizados no topo do garfo dianteiro.

Para ajustar a força de amortecimento, posicione o ajustador primeiramente na posição padrão e então posicione o ajustador na posição desejada.

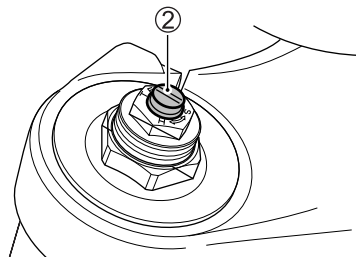

Para definir a força amortecedora do regulador para a posição padrão, gire o ajustador até parar, em seguida, gire no sentido anti-horário 8 cliques.

Gire o ajustador da posição padrão para endurecer a força de amortecimento. Gire o ajustador para esquerda, para suavizar a força de amortecimento. A força de amortecimento deve ser ajustada gradualmente, um clique de cada vez, para afinar a suspensão.

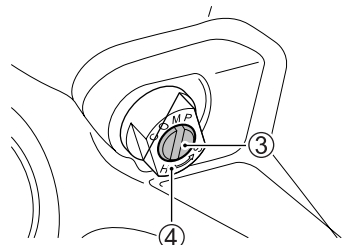

Para definir a força amortecedora de compressão de ajuste para a posição padrão, gire o ajustador até parar e, em seguida, gire no sentido anti-horário 8 cliques. Gire o ajustador na posição padrão para endurecer a força de amortecimento. Gire o ajustador para a esquerda, para suavizar a força de amortecimento. A força do amortecimento deve ser

ajustada gradualmente, um clique de cada vez para afinar a suspensão.

NOTA: Não solte a base de ajuste ④ pois o óleo irá escorrer através da base de regulagem.

### ⚠ CUIDADO

Um ajuste desigual da suspensão pode causar dirigibilidade ruim ou perda de estabilidade.

Selecione o mesmo ajuste para o garfo dianteiro, tanto na direita quanto na esquerda.

#### SUSPENSÃO TRASEIRA Ajuste de pré-carga da mola



A pré-carga da mola da suspensão traseira é ajustável para compensar o piloto, a carga, o tipo de condução e as condições da estrada. A pré-carga é ajustável em 7 posições. Para alterar a definição de pré-carga da mola, coloque a moto no descanso lateral. Gire o anel de tensão da mola para a posição desejada com o regulador fornecido no kit de ferramentas. Posição 1 fornece a tensão mais macia e a posição 7 fornece a posição mais dura. Esta moto vem de fábrica com ajuste na posição 4 para (GSX- S1000/A) e posição 3 para (GSX- S1000F/FA).

### ⚠ CUIDADO



Esta unidade contém nitrogênio de alta pressão.

O manuseio incorreto pode causar explosão.

- Mantenha longe do fogo e do calor.
- Leia, em mais informações, no Manual do proprietário.

NOTA: Pergunte a uma concessionária Jtoledo Suzuki sobre o dispor da unidade da suspensão traseira.

#### Ajuste da força de amortecimento

O ajustador da força de amortecimento do retorno ① está localizado na base da suspensão traseira. Para ajustar a força de amortecimento, posicione o ajustador na posição padrão e então ajuste-o na posição desejada.

Para ajustar a força de amortecimento, ajuste o regulador para a posição padrão e em seguida, ajuste para a posição desejada.



Para definir a força amortecedora de compressão de ajuste para a posição padrão, gire o ajustador até parar e, em

seguida, gire no sentido anti-horário 1 volta.

Gire o ajustador na posição padrão para endurecer a força de amortecimento.

Gire o ajustador para a esquerda para suavizar a força de amortecimento.

A força de amortecimento deve ser ajustada gradualmente, 1/8 de volta de cada vez, para afinar a suspensão.

## RECOMENDAÇÃO DE COMBUSTÍVEL, ÓLEO E LÍQUIDO DE ARREFECIMENTO

### Combustível

O rendimento e a durabilidade do motor também dependem da qualidade do combustível utilizado. Recomenda-se assim o uso de gasolina aditivada, a venda nos postos de abastecimento.

### ⚠ ATENÇÃO

**Derramar gasolina pode danificar sua motocicleta, principalmente as superfícies pintadas.**

**Tenha cuidado para não derramar gasolina ao abastecer o tanque de combustível. Limpe qualquer derramamento de gasolina imediatamente.**

**Combustível envelhecido pode provocar o aparecimento de goma no sistema de alimentação. A goma restringe o movimento entre as partes móveis podendo causar severos danos ao motor e ao sistema de alimentação. Não deixe combustível parado no tanque por mais de 30 dias. Danos causados por combustível envelhecido ou adulterado não serão cobertos pela garantia.**

### ⚠ ATENÇÃO

**Combustível adulterado danifica o motor e compromete o sistema de alimentação. Procure abastecer em postos confiáveis e evite preços milagrosos.**

### Óleo de Motor

A qualidade do óleo é a maior contribuinte para a duração e desempenho do motor.

Sempre selecione um óleo de motor de boa qualidade. Utilize óleo com classificação API SH/SJ/SL, e com JASO classificação MA.

A utilização de óleos lubrificantes específicos para motores 4 tempos de motocicletas, (classificação API mínima SF e JASO MA) além de aumentar a vida útil, garante a perfeita lubrificação e funcionamento do motor, transmissão e embreagem.

O Mobil Super Moto 4T MX 10W - 40 é um óleo semi-sintético que proporciona maior proteção contra o desgaste, pois flui mais rápido nas temperaturas baixas, além de auxiliar a redução das emissões. Possui maior resistência à oxidação e pode oferecer motores mais limpos e maior proteção em situações de uso severo.

Recomendação:

SAE	API	JASO
10W - 40	SH ou SJ	MA
15W - 50	SJ ou SL	MA

UTILIZAÇÃO	PRODUTO	FORMULAÇÃO
Motor / Transmissão	Mobil Super Moto 4T MX 10W - 40	SEMI - SINTÉTICO 10W - 40
	Mobil Super Moto 4T MX 15W - 50	SEMI - SINTÉTICO 10W - 50

Recomendação: Mobil Super Moto 4 T MX 10W - 40



**Suzuki - J Toledo usa e recomenda Mobil Super Moto.**

### Viscosidade do óleo do motor SAE

A Suzuki J Toledo recomenda o uso do óleo para motor Mobil Super Moto 4T MX SAE 10W - 40. Se não encontrar este óleo para motor, selecione uma alternativa de acordo com a tabela a seguir.

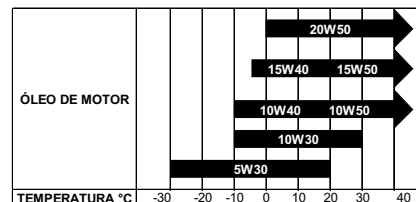

### JASO T903

O padrão JASO T903 é um índice para selecionar óleos para motor 4 tempos de motocicletas e quadriciclos. Motocicletas e quadriciclos lubrificam a embreagem e a transmissão com óleo de motor. A JASO T903 especifica o desempenho requerido pelas embreagens e transmissão de motocicletas e quadriciclos.

Existem duas classes, MA e MB. O recipiente do óleo tem a seguinte classificação para confirmar o padrão.

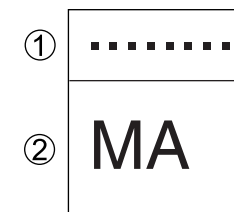

- ① Código da distribuidora
- ② Classificação do óleo

### Conservação de Energia

A Suzuki não recomenda o uso de óleos com "Conservação de Energia (Energy Conserving)". Alguns óleos de motor do tipo API SH ou superiores tem a indicação de "Conservação de Energia" no círculo de classificação API. Estes óleos podem afetar a vida útil e o desempenho da embreagem.

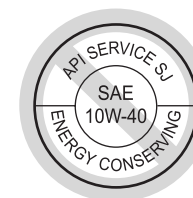

**Não recomendado Recomendado**

### LÍQUIDO DE ARREFECIMENTO

Utilize um anti-congelante compatível com radiador de alumínio misturado somente com água destilada na proporção de 50:50.

Recomendação: Mobil GS 333 Plus



### ⚠ ATENÇÃO

Derramar o fluido de arrefecimento pode danificar as superfícies pintadas. Evite derramar o fluido de arrefecimento ao completar o radiador. Enxugue imediatamente qualquer derramamento.

### ⚠ CUIDADO

O líquido de arrefecimento é prejudicial ou fatal se ingerido ou inalado.

Não beba o anti-congelante ou a solução de arrefecimento. Se ingerido, não induza ao vômito e chame imediatamente um médico. Evite inalar a névoa ou vapores. Se inalar vá para um lugar arejado. Se o líquido de arrefecimento entrar em contato com os olhos, lave-os com água em abundância e procure um médico. Lave as mãos após o manuseio. O líquido de arrefecimento pode ser venenoso para animais. Mantenha longe do alcance de crianças e animais.

### Água para mistura

Use somente água destilada. Outros tipos de água podem corroer e entupir o radiador de alumínio.

### Anti-congelante

O líquido de arrefecimento atua como inibidor de ferrugem e lubrificador da bomba d'água bem como anti-congelante. Por isso, o líquido de arrefecimento deve ser utilizado sempre, mesmo que a temperatura da sua região não chegue abaixo de zero.

### Quantidade de água e líquido de arrefecimento

Capacidade total: 2.800 ml

50%	Água	1.400 ml
	Líquido Refrigerante	1.400 ml

NOTA: Esta mistura de 50% protegerá o sistema de arrefecimento contra congelamentos em temperaturas até -31°C. Se a motocicleta for exposta a temperaturas abaixo de -31°C, esta mistura deverá ser de 55% (-40°C) ou 60% (-55°C). A mistura não deve exceder 60%.

### AMACIAMENTO

Na introdução deste manual é explicado como é importante o amaciamento para alcançar uma maior vida útil e melhor desempenho de sua nova Suzuki. Siga as instruções para um procedimento de amaciamento correto.

### RECOMENDAÇÃO DE ACELERAÇÃO MÁXIMA DO MOTOR

A tabela a seguir mostra a aceleração máxima do motor durante o período de amaciamento.

		Abaixo de
Primeiros	800 km	5.700 rpm
Até	1.600 km	8.600 rpm
Acima	1.600 km	11.500 rpm

### VARIE A ACELERAÇÃO DO MOTOR

A aceleração do motor deve ser variada, evitando uma aceleração constante. Isto permite que as partes internas recebam cargas e depois sejam aliviadas permitindo o resfriamento, o que ajuda no processo de moldagem das partes internas. Isto é essencial para que algumas tensões sejam colocadas sobre os componentes do motor durante o amaciamento assegurando esse processo de moldagem. Entretanto não exerça um esforço excessivo ao motor.

### FREANDO COM PNEUS NOVOS

Pneus novos precisam de um amaciamento adequado para assegurar sua máxima performance, assim como o motor. Procure usar toda a banda de rodagem do pneu gradativamente aumentando os ângulos de inclinação nos primeiros 160 km antes de tentar sua máxima performance. Evite acelerações, curvas e freadas fortes nos primeiros 160 km.

### ⚠ CUIDADO

Falha ao executar o amaciamento dos pneus pode causar escorregamento ou perda de controle. Tenha extremo cuidado quando pilotar com novos pneus. Execute um amaciamento adequado dos pneus como descrito nesta seção e evite acelerações, curvas e freadas fortes nos primeiros 160 km.

### EVITE MANTER A ACELERAÇÃO BAIXA CONSTANTE

Operar o motor em uma aceleração baixa constante (marcha lenta) pode provocar patinação das partes e conseqüente não assentamento das mesmas. Permita que o motor acelere

livremente através das marchas, sem exceder os limites máximos recomendados. Porém, evite usar a aceleração máxima durante os primeiros 1.600 km.

### PERMITA QUE O ÓLEO DO MOTOR CIRCULE ANTES DE PILOTAR

Funcione o motor por um tempo suficiente, após a partida a quente ou a frio, antes de aplicar um esforço ou aceleração sobre o mesmo. Este tempo permite que o óleo lubrificante alcance todos os componentes principais do motor.

### EFETUE A PRIMEIRA E MAIS IMPORTANTE REVISÃO

A revisão inicial dos primeiros 1.000 km é a mais importante para a sua motocicleta. Durante o amaciamento, todos os componentes do motor se moldam e assentam. A manutenção requisitada como parte da revisão inicial inclui correção dos ajustes, aperto de todos os fixadores e troca de óleo. Se esta revisão for executada dentro do tempo previsto, isto ajudará a aumentar a vida útil e a performance do motor.

NOTA: A revisão dos primeiros 1.000 km deve ser efetuada como mostrado na seção INSPEÇÃO E MANUTENÇÃO deste manual. Dê uma atenção especial aos avisos de CUIDADO e ATENÇÃO desta seção.

## INSPEÇÃO ANTES DE PILOTAR

### ⚠ CUIDADO

Falha ao inspecionar e manter sua motocicleta adequadamente aumenta a chance de acidente ou dano no equipamento.

Sempre efetue uma pré-inspeção antes de cada pilotagem. Consulte a tabela à seguir para checar os itens. Para maiores detalhes, consulte a seção **INSPEÇÃO E MANUTENÇÃO**.

### ⚠ CUIDADO

Usar pneus gastos, inadequadamente calibrados ou incorretos reduzirá a estabilidade e poderá causar acidentes.

Siga todas as instruções na seção **PNEUS** deste manual.

Antes de pilotar a motocicleta, tenha certeza de checar todos os itens. Nunca subestime a importância destas verificações.

### ⚠ CUIDADO

Verificar os itens de manutenção com o motor funcionando pode ser perigoso. Você pode se ferir seriamente se suas mãos ou roupas se prenderem nas partes móveis.

Desligue o motor enquanto checa os itens, exceto quando estiver checando o interruptor de parada e o acelerador.

Item	Verificação
Direção	Suavidade
	Liberdade de movimento
	Ausência de folga ou jogo
Acelerador	Folga correta do cabo
	Operação suave e retorno positivo da manopla para a posição fechada
Embreagem	Folga correta do cabo
	Ação progressiva e suave
Freios	Nível do fluido no reservatório acima da marca "LOWER"
	Ausência de vazamentos
	Pastilhas de freio não desgastadas abaixo da linha limite
	Ausência de esponjosidade
Suspensões	Folga correta do manete e do pedal
	Movimento suaves
Combustível	Combustível suficiente para distância a percorrer

Corrente de Transmissão	Tensão e folga correta
	Lubrificação adequada
	Ausência de desgaste excessivo ou danos
Pneus	Pressão adequada
	Profundidade adequada das ranhuras
	Ausência de cortes e rachaduras
Óleo do motor	Nível correto
Sistema de Arrefecimento	Ausência de vazamentos
	Nível adequado do líquido de arrefecimento
Luzes	Funcionamento de todas as luzes e indicadores
Buzina	Funcionamento correto
Interruptor de parada do motor	Funcionamento correto
Descanso lateral/ Interruptor de segurança da ignição	Funcionamento adequado
Pára-brisa (GSX-S1000F/FA)	Boa visibilidade

## DICAS DE PILOTAGEM

### PARTIDA NO MOTOR

Antes de tentar dar partida no motor, tenha certeza que:

- A transmissão está no neutro.
- O interruptor de parada do motor está na posição "j".

NOTA: Esta motocicleta é equipada com interruptores interligados para o circuito de ignição e de partida.

O motor somente pode ser ligado se:

- A transmissão está em neutro e a embreagem está desengatada.
- A transmissão está em marcha, o descanso lateral está totalmente recolhido e a embreagem desengatada.

### Quando o motor está frio:

1. Feche completamente o acelerador e aperte o botão de partida elétrica.
2. Após o motor ligado, deixe o motor funcionar até estar suficientemente aquecido.

### Quando o motor está frio e difícil de pegar:

1. Abra o acelerador aproximadamente 1/8 de volta e pressione o botão de partida elétrica.
2. Após o motor ligado, deixe o motor funcionar até estar suficientemente aquecido.

### Quando o motor está quente:

Feche completamente o acelerador e pressione o botão de partida elétrica.

**Quando o motor está quente e difícil de pegar:**

Abra o acelerador aproximadamente 1/8 de volta e pressione o botão de partida elétrica.

### CUIDADO

Funcionar o motor em locais fechados ou garagens pode ser perigoso. O gás de exaustão contém monóxido de carbono, um gás incolor e inodoro que pode levar a morte ou graves lesões.

Somente funcione o motor em locais abertos onde haja bastante ar fresco.

### ATENÇÃO

Funcionar o motor por um longo período sem pilotar pode causar superaquecimento do motor. Superaquecimento pode resultar em danos aos componentes internos e descoloração do escapamento.

Desligue o motor se não for iniciar a pilotagem prontamente.

### COLOCAÇÃO EM MOVIMENTO

### CUIDADO

Pilotar esta motocicleta em alta velocidade aumenta sua chance de perder o controle. Isto pode resultar em acidentes.

Sempre pilote dentro dos limites da sua habilidade, da sua motocicleta e das condições de pilotagem.

### CUIDADO

Ventos laterais repentinos, os quais podem ocorrer ao ser ultrapassado por veículos maiores, em saídas de túneis ou em áreas montanhosas, podem interferir em seu controle.

Reduza a velocidade e esteja alerta para os ventos laterais.

### CUIDADO

Tirar as mãos do guidão ou os pés das pedaleiras durante a pilotagem pode ser perigoso. Se você tirar somente uma mão ou pé da motocicleta reduzirá sua habilidade para controlá-la.

Sempre mantenha ambas as mãos no guidão e ambos os pés nas pedaleiras de sua motocicleta durante a pilotagem.

Após recolher totalmente o descanso lateral, aperte o manete de embreagem e aguarde momentaneamente. Engate a 1ª marcha abaixando o pedal de câmbio. Gire a manopla do acelerador na sua direção e ao mesmo tempo solte o manete da embreagem lenta e suavemente. Com a embreagem engatada, a motocicleta mover-se-á para frente. Para mudar para a próxima marcha, acelere suavemente, então feche a manopla do acelerador e aperte o manete de embreagem simultaneamente. Levante o pedal de câmbio para selecionar a próxima marcha, solte o manete de embreagem e acelere novamente. Selecione as marchas desta maneira até a última ser alcançada.

NOTA: Esta motocicleta está equipada com um descanso lateral/interruptor de segurança de ignição. Se você engatar a marcha enquanto o descanso lateral estiver abaixado, o motor desligará.

### USANDO A TRANSMISSÃO

A transmissão serve para manter o motor operando suavemente dentro da faixa normal de velocidade. A relação de marchas foi cuidadosamente escolhida para reunir as melhores características do motor. O piloto deve sempre selecionar a marcha mais

adequada de acordo com as condições existentes. Nunca deixe a embreagem patinar para controlar a velocidade da motocicleta, e assim reduza a marcha permitindo que o motor funcione dentro da sua faixa normal de operação.

### CUIDADO

Reduzir a marcha quando a velocidade do motor está muito alta pode:

- causar derrapagem do pneu traseiro e perda da tração devido ao aumento da frenagem do motor, resultando em acidente; ou
- foçar o motor a altas rotações em marcha reduzida, resultando em danos ao motor.

Reduza a velocidade antes de reduzir a marcha.

### CUIDADO

Reduzir a marcha enquanto a motocicleta está inclinada em uma curva pode causar derrapagem do pneu traseiro e perda do controle.

Reduza a velocidade e a marcha antes de entrar em uma curva.

### ATENÇÃO

Rotacionar o motor dentro da faixa vermelha indicada no conta-giros pode causar severos danos ao motor. Nunca deixe o motor rotacionar dentro da faixa vermelha em qualquer marcha.

### PILOTANDO EM REGIÕES MONTANHOSAS

- Ao subir encostas íngremes, a motocicleta pode perder velocidade e mostrar falta de potência. Neste ponto você deve reduzir a marcha para que o motor volte a funcionar na sua potência normal. Troque a marcha rapidamente para que a motocicleta não perca o impulso.
- Quando em descida íngreme, use o freio do motor para auxiliar os freios, reduzindo a marcha. A utilização contínua dos freios pode causar superaquecimento e reduzir sua eficiência.
- Porém, tenha cuidado para não causar super-rotação no motor.

### PARAR E ESTACIONAR SISTEMA DE ANTI-TRAVAMENTO (GSX-S1000A/FA)

Este modelo está equipado com sistema ABS, projetado para ajudar e prevenir que a roda trave durante a frenagem brusca ou durante frenagens em superfícies escorregadias.

O ABS funcionará sempre que o sistema identificar que as rodas estão travando. Você pode sentir o manete de freio vibrar levemente quando o ABS está em funcionamento.

Mesmo que o sistema de ABS ajude a evitar que as rodas travem, você ainda deve ser cuidadoso nas frenagens em curvas. E em frenagens bruscas pode-se causar derrapagens e perda do controle da moto, equipado ou não com ABS. Tendo o ABS, não significa que você poderá correr riscos desnecessários. O sistema de ABS não compensa a falta de bom senso, incorretas técnicas de frenagens, ou necessidade de desaceleração brusca

## PARADA E ESTACIONAMENTO

1. Gire a manopla do acelerador para a frente para desacelerar completamente.
2. Acione os freios dianteiro e traseiro uniforme e simultaneamente.
3. Reduza a marcha na medida que reduzir a velocidade.
4. Selecione o neutro com o manete de embreagem apertado em direção a manopla apenas antes de parar a motocicleta. A posição neutro pode ser confirmada através da luz indicadora de neutro.

### ! CUIDADO

Pilotos inexperientes tendem a usar menos o freio dianteiro. Isto pode aumentar a distância de frenagem e levar a uma colisão. Usar somente o freio dianteiro ou somente o traseiro pode causar derrapagem e perda de controle.

Acione ambos os freios uniforme e simultaneamente.

### ! CUIDADO

Frenagem brusca ao fazer uma curva pode causar derrapagem e perda de controle. Reduza a velocidade antes da curva.

### ! CUIDADO

Frenar bruscamente sobre superfícies molhadas, soltas, ásperas, ou outras escorregadias pode causar derrapagem e perda de controle.

Freie suavemente e com cuidado sobre superfícies escorregadias e irregulares.

### ! CUIDADO

Pilotar muito próximo a outros veículos pode resultar em colisões. Quanto maior a velocidade maior a distância necessária para frenar.

Tenha certeza que existe uma distância segura para frenagem entre você e o veículo da frente.

5. Estacione a motocicleta em uma superfície firme e plana onde a mesma não venha a cair.

### ! CUIDADO

O escapamento quente pode lhe queimar. O escapamento estará quente o suficiente para lhe queimar mesmo após desligar o motor.

Estacione sua motocicleta onde pedestres ou crianças não possam tocar o escapamento.

NOTA: Se a motocicleta precisa ser estacionada sobre o descanso lateral em um declive, a parte frontal da motocicleta deve estar voltada para cima para evitar o deslizamento da mesma. Você deve deixar a motocicleta engatada na 1ª marcha para ajudar a prevenir este deslizamento. Retorne ao neutro somente quando for ligar o motor.

6. Gire a chave de ignição para a posição "OFF".
7. Gire o guidão todo para a esquerda e trave a direção por segurança.
8. Remova a chave de ignição.

NOTA: Se uma trava opcional for utilizada na motocicleta, certifique-se de retirar a trava antes de pilotar.

## INSPEÇÃO E MANUTENÇÃO

### Plano de revisões

A tabela indica os intervalos entre os serviços periódicos em quilômetros e meses. Ao final de cada intervalo, tenha certeza de ter inspecionado, verificado, lubrificado e revisado como instruído. Se sua motocicleta é utilizada em condições extremas tais como aceleração alta contínua, ou é utilizada em lugares de muita poeira, certas revisões devem ser feitas mais vezes para assegurar a confiabilidade como mostrado na seção INSPEÇÃO ANTES DE PILOTAR. Sua Concessionária Autorizada Suzuki J Toledo pode lhe fornecer informações complementares. Componentes da direção, suspensão e rodas são itens chave e requerem atenção especial nas revisões. Para uma maior segurança nós sugerimos que estes itens sejam inspecionados e revisados por uma Concessionária Autorizada Suzuki J Toledo.

NOTA: A TABELA DE MANUTENÇÃO especifica os requisitos mínimos para manutenção. Se você usar sua motocicleta sobre condições severas, execute a manutenção mais vezes do que é mostrado na tabela. Se você tem questões em relação aos intervalos de manutenção, consulte sua Concessionária Autorizada Suzuki J Toledo.

### ! CUIDADO

Uma manutenção inadequada ou falha ao executá-la como recomendado aumenta as chances de um acidente ou danos a motocicleta. Sempre siga as instruções, recomendações e planos de manutenção deste manual. Procure sua Concessionária Autorizada Suzuki J Toledo para verificar os itens marcados com asterisco (\*). Você pode executar a manutenção dos itens não marcados consultando as instruções desta seção, caso você tenha experiência como mecânico. Se não tiver certeza de como proceder, procure uma Concessionária Autorizada Suzuki J Toledo.

### ! CUIDADO

Funcionar o motor em locais fechados ou garagens pode ser perigoso. O gás de exaustão contém monóxido de carbono, um gás incolor e inodoro que pode levar a morte ou graves lesões.

Somente funcione o motor em locais abertos onde haja bastante ar fresco.

### ! ATENÇÃO

Usar peças de reposição de baixa qualidade pode resultar em um desgaste maior da sua motocicleta e assim reduzir sua vida útil. Use somente peças originais SUZUKI.

## TABELA DE MANUTENÇÃO

Intervalo: Este intervalo deve ser considerado pela leitura do hodômetro ou pelo número de meses, o que ocorrer primeiro.

Item	Intervalo	1.000	6.000	12.000	18.000	24.000
	km	2	12	24	36	48
Meses						
Elemento do Filtro de Ar		-			T	
* Parafusos da Curva e Ponteira do Escapamento		A	-	A	-	A
* Válvula de exaustão (EXCVA)			-		-	
* Folga de válvula		-	-	-	-	
Vela de ignição		-		T		T
Mangueira de combustível		-				
Óleo do Motor		T	T	T	T	T
Filtro de Óleo do Motor		T	-	T	-	T
Folga do cabo do acelerador						
Sistema PAIR		-	-		-	
* Sincronização da válvula (F.I.)		-	-		-	
* Líquido de arrefecimento	TROCAR A CADA 1 ANO					
Mangueira do radiador		-				
Folga do cabo da embreagem		-				
Corrente de transmissão	* LIMPAR E LUBRIFICAR A CADA 1.000 KM					
* Freios						
Fluido de Freio	*TROCAR A CADA 1 ANO					
Mangueira do Freio	*TROCAR A CADA 4 ANOS					
Pneus		-				
* Coluna da direção			-		-	
* Suspensão dianteira		-	-		-	
* Suspensão traseira		-	-		-	
* Parafuso e Porcas do Chassi		A	A	A	A	A
Lubrificação	LUBRIFICAR A CADA 1.000 KM					

Nota:

I - Inspeção e limpe, ajuste, troque ou lubrifique se necessário

T - Troque

A - Aperte

1. O período de troca de óleo deverá ser reduzido para 3.000 km em caso de uso severo\*\*.
2. Verifique diariamente o nível do óleo do motor e complete-o se necessário com óleo especificado, baixo nível poderá danificar o motor, o que não será coberto por garantia.

\*\*Uso severo:

- Uso da marcha lenta por longos períodos ou operação contínua em baixas rotações (tráfego pesado ou congestionamentos).
- Quando a maioria dos percursos não excede 5 km (percursos curtos) com o motor não completamente aquecido.
- Operação frequente em estradas não pavimentadas ou com muita poeira.
- Utilização como táxi, veículo de polícia ou atividade similar.

## FERRAMENTAS

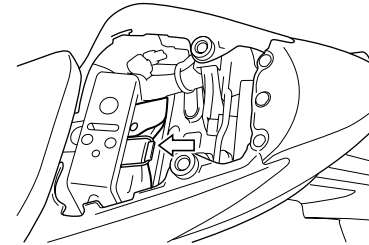

Um jogo de ferramentas é fornecido e fica situado sob o assento traseiro.

NOTA: Certifique-se de posicionar o jogo de ferramentas corretamente no habitáculo destinado a sua armazenagem ou o assento traseiro não poderá ser instalado corretamente.

## INSTALAÇÃO E REMOÇÃO DA CARENAGEM DO PAINEL

1. Coloque a moto no descanso lateral.

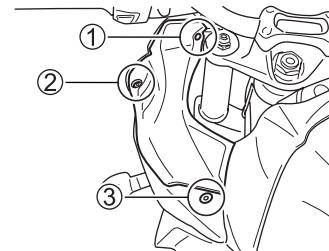

2. Retire o parafuso de fixação ①, parafuso ② e parafuso ③.

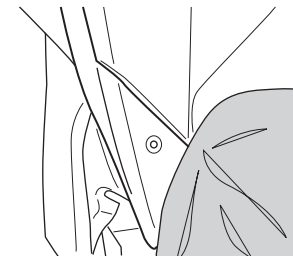

3. Coloque um pano entre a carenagem do painel e o tanque de combustível para evitar danos no tanque.

## ⚠ ATENÇÃO

Ao remover a carenagem do painel, o parafuso de fixação da parte traseira pode causar danos no tanque e carenagem.

Ao remover a carenagem, use um pano para prevenir arranhões e remover cuidadosamente conforme o procedimento.

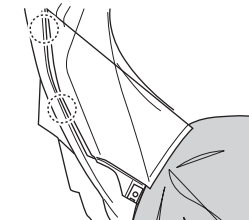
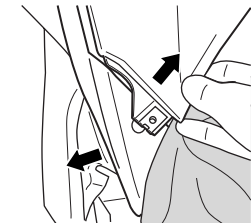

4. Remover a carenagem a partir da extremidade traseira. Pressione levemente a carenagem para fora da moto (na direção da seta) e levante a superfície acoplada na extremidade traseira da carenagem. Desencaie o gancho (marcada com um círculo tracejado) no lado do acabamento da carenagem.

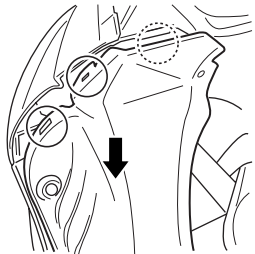

5. Puxe a carenagem do painel até o final (na direção da seta). Ao fazer isso, os ganchos (marcados por um círculo pontilhado) também sairão.

### INSTALAÇÃO

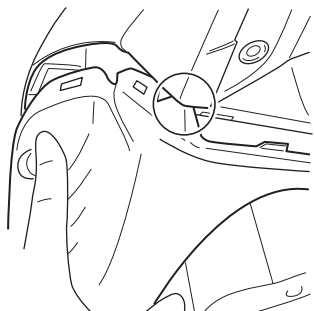

1. Instale a carenagem do painel a partir da extremidade dianteira. Inserir a carenagem até a extremidade frontal (local marcado com um círculo), como mostrado na figura.

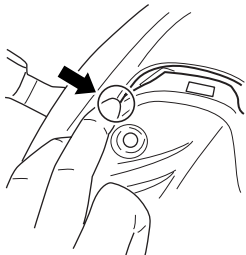

2. Como o lado externo frontal da carenagem do painel tem uma leve saliência, inserir no local marcado com um círculo, alinhando com os ganchos.

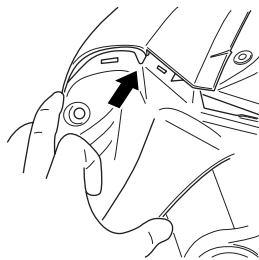

3. Empurre a extremidade frontal da carenagem do painel na direção da seta.

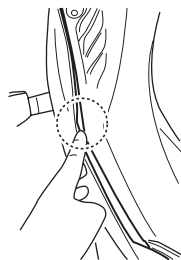

4. Encaixe os ganchos (marcado com um círculo tracejado) na lateral da carenagem.

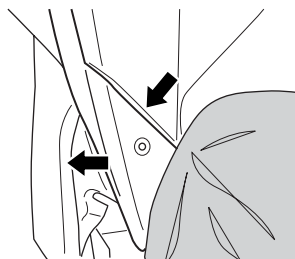

5. Pressione levemente a carenagem para o lado de fora (na direção da seta), e insira a superfície do acoplamento na extremidade traseira da carenagem do painel. Verifique se os ganchos foram bem encaixados.

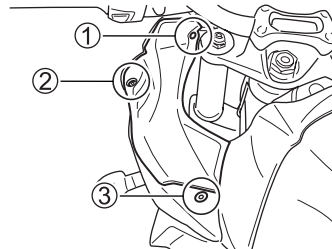

6. Aperte o fixador ① e o parafuso ② na extremidade frontal da carenagem do painel, e aperte o parafuso ③ sobre a extremidade traseira na ordem numerada.

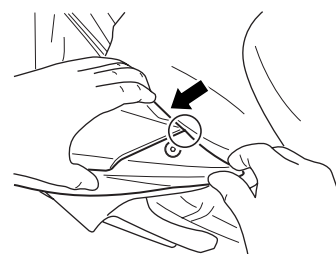

NOTA: Ao apertar o parafuso ③ na extremidade traseira, a condição do acoplamento ao redor da carenagem do painel pode ser melhorada através de um bom encaixe, que ao pressionar a parte inferior e a parte superior da carenagem (local marcado com um círculo) na direção da seta, de modo que o encaixe fique alinhado.

### REMOÇÃO E INSTALAÇÃO DA CARENAGEM (GSX-S1000F/FA)

1. Coloque a moto no descanso lateral.

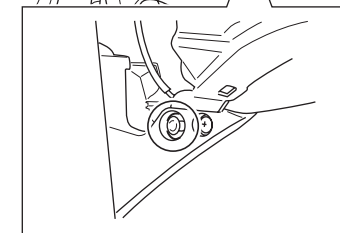
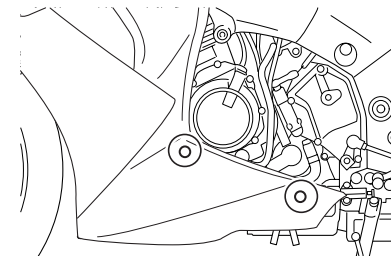

2. Remova as carenagens direita e esquerda, os parafusos e fixadores internos.

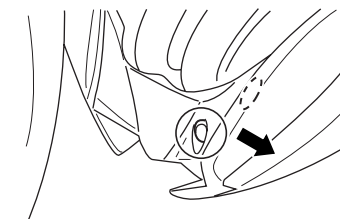

3. Retire a carenagem do fixador. Solte os ganchos localizados na parte inferior da carenagem do lado esquerdo.



4. Retire a carenagem dos painéis da direita e esquerda, consultando a seção de **INSTALAÇÃO E REMOÇÃO DA CARENAGEM DO PAINEL**.

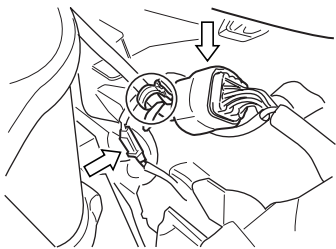

DIREITA

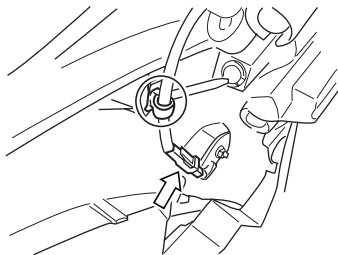

ESQUERDA

5. Desengate os fios dos indicadores de direção e do velocímetro da abraçadeira. Desconecte os indicadores de direção de ambos os lados e o conector do lado direito do velocímetro.

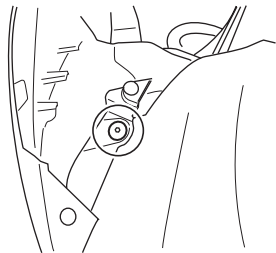
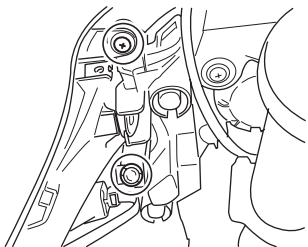

6. Retire os parafusos e fixadores do lado interno das carenagens direita e esquerda.



7. Retirar as carenagens de ambos os lados. Desencaixe o gancho na parte interna da carenagem.

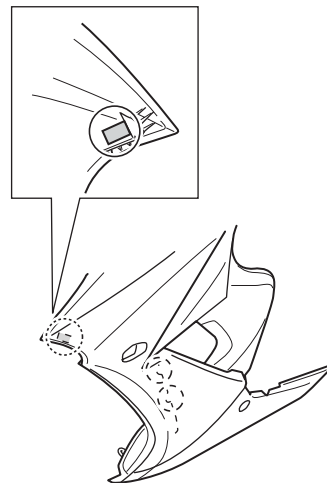

8. Desencaixe os ganchos que é fixado no radiador, no lado inferior da carenagem e cuidadosamente retire a carenagem.

### INSTALAÇÃO

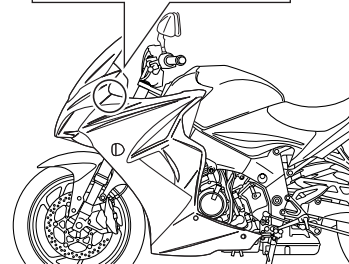
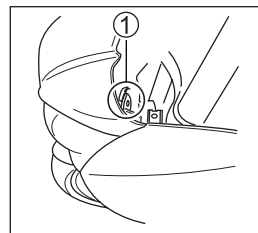

1. Alinhe a parte superior ① da carenagem.

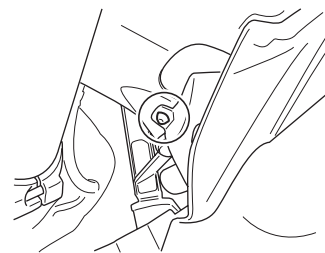

NOTA: Tenha cuidado para não permitir que o lado interno da carenagem toque no radiador ou quadro. Caso contrário, o coxim na parte inferior pode soltar.

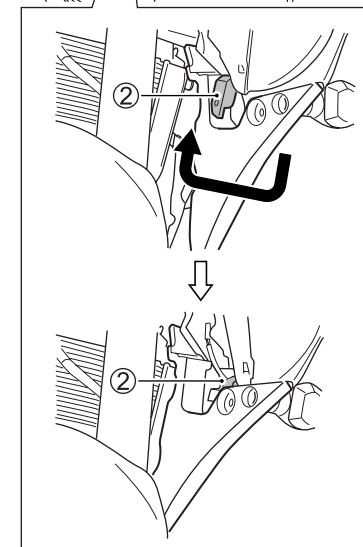
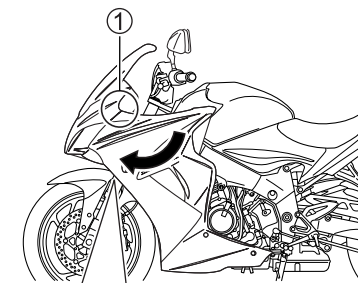

2. Mova a carenagem para a frente usando a parte superior ① saindo como um eixo rotacional, e ajustar o farol apertando o assento da superfície ② no encaixe do lado interno da carenagem.

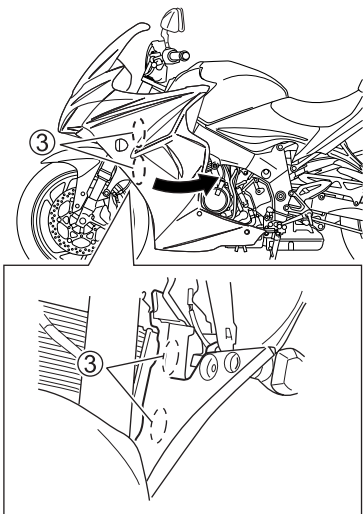

3. Pressione ligeiramente a carenagem para o lado interno e deslize-o para trás, para inserir no gancho do radiador

③.

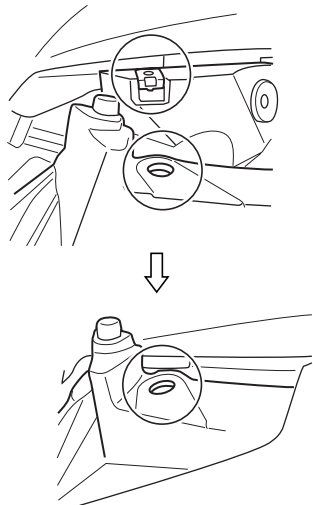

NOTA: Quando a inserção do gancho

interno da carenagem pode ser alinhado.

4. Depois da inserção do gancho no radiador ③, fixar a carenagem na ordem inversa do procedimento de remoção.

### REMOÇÃO DO TANQUE DE COMBUSTÍVEL

1. Coloque a moto no descanso lateral.
2. Retire o assento, referindo-se na seção TRAVA DO ASSENTO E SUPORTE DO CAPACETE.

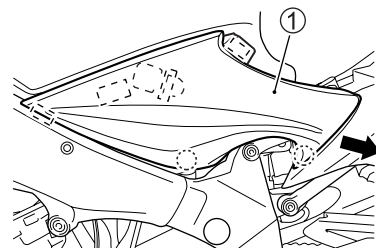

3. As tampas do lado direito e esquerdo do quadro tem prendedores atrás da tampa nos locais marcados com retângulos. Puxe a estrutura lateral da capa ① para soltar os fixadores. As capas tem ganchos atrás das marcas com círculos. Mova a capa para trás ① escorregando-a fora do gancho.

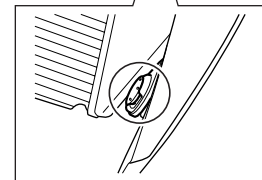
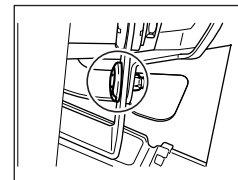
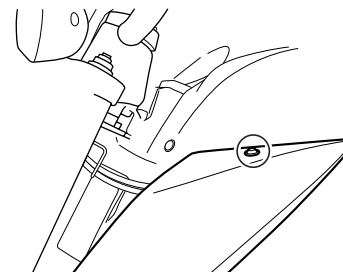

4. Remova os parafusos da esquerda e da direita e os fixadores.

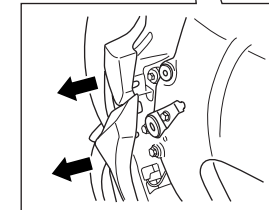
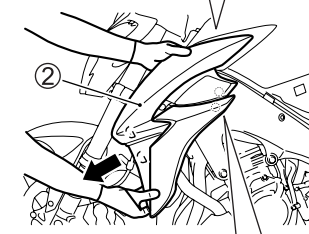
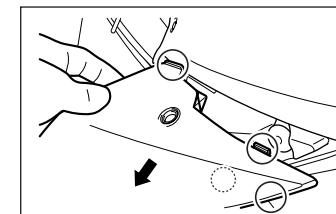

(GSX-S1000/A)

5. Solte os ganchos e remova a tampa lateral da esquerda e direita ② deslizando para frente.

(GSX-S1000 F/FA)

Retire a carenagem do painel e demais carenagens, referindo-se a s se ç õ e s  
**REMOÇÃO E INSTALAÇÃO DA CARENAGEM DO PAINEL E REMOÇÃO E INSTALAÇÃO DE CARENAGEM.**

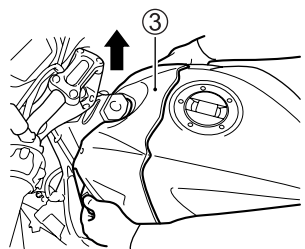
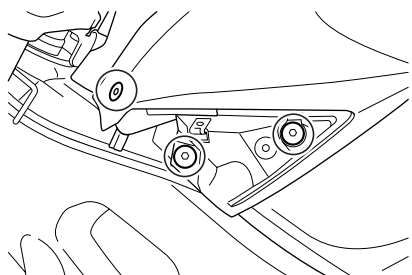

6. Remova os parafusos e fixadores. Levante a tampa superior do tanque de combustível.

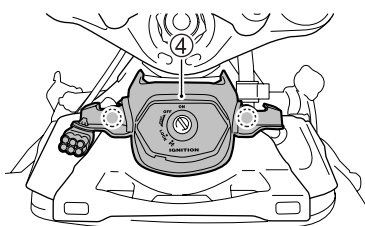

7. Soltem os ganchos e remova a tampa do conjunto inferior do tanque ④.

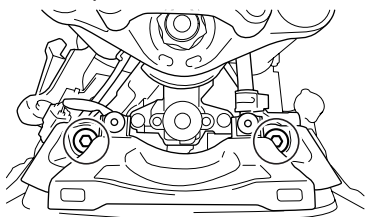

8. Remova os parafusos de montagem do tanque de combustível.

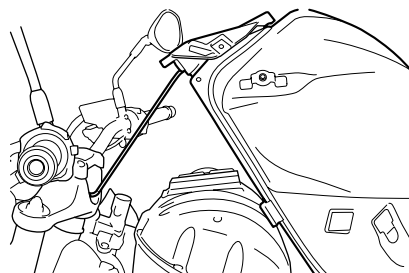

9. Levante a extremidade dianteira do tanque de combustível e sustentá-lo como mostrado acima.

### ⚠ CUIDADO

Se levantar o tanque de combustível cheio, o combustível escoar para fora pela tampa do tanque de combustível, criará risco de incêndio.

Antes de erguer o tanque, reduza o nível de combustível para 1/4. O indicador de combustível do painel de instrumento irá piscar ou ficar ligado se o nível estiver abaixo de 1/4 de combustível.

### PONTOS DE LUBRIFICAÇÃO

Uma lubrificação apropriada é muito importante para uma operação suave e uma vida útil maior das peças. Recomendamos a lubrificação da corrente após um longo passeio, sob condição chuvosa, em regiões com incidência de poeira a recomendação de lubrificação deve ser semanal e após lavá-la a corrente deve ser lubrificada imediatamente. Os pontos de lubrificação são mostrados a seguir:

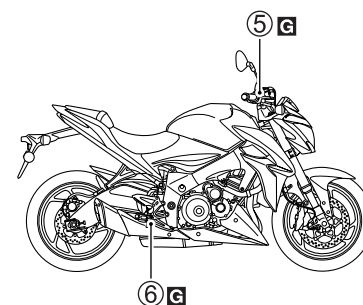
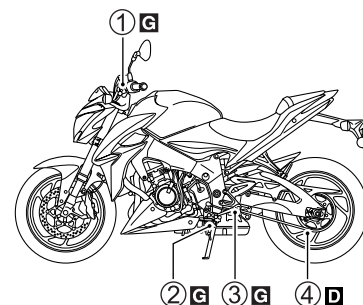

Recomendação: Mobil Super Moto Grease

q Graxa

## Mobil Super Moto Grease

Recomendação: Mobil Super Moto Chain Lube

Recomendação: Mobil Super Moto Chain Lube

▣ Lubrificação

## Mobil Super Moto Chain Lube

- ① Suporte do manete de embreagem
- ② Pivô do descanso lateral e gancho da mola
- ③ Pivô do pedal de câmbio e pivô da pedaleira
- ④ Corrente de transmissão
- ⑤ Suporte do manete de freio
- ⑥ Pivô do pedal de freio e pivô da pedaleira

### ⚠ ATENÇÃO

Lubrificar os interruptores pode danificá-los. Não aplique graxa ou óleo nos interruptores.

### BATERIA

Esta bateria é do tipo selada e não requer manutenção. Leve sua motocicleta a uma Concessionária Autorizada Suzuki J Toledo periodicamente para verificar a carga da bateria.

O padrão de carga é de 1,2A x 5 a 10 horas e o máximo é de 5,0A x 1 hora. Nunca exceda a carga máxima da bateria.



Não descarte a bateria removida em lixos convencionais.

## ⚠ CUIDADO

No final da vida útil da bateria, o usuário deverá encaminhar a mesma a uma Concessionária Autorizada Suzuki J. Toledo para a destinação e reciclagem da bateria em acordo a Resolução CONAMA nº 401 de 2008.

Para remoção da bateria siga o procedimento descrito nesse manual.

**Riscos a saúde:** o contato com os componentes químicos internos da bateria, pode causar danos severos a saúde humana.

**Riscos ao Meio Ambiente:** a destinação final inadequada pode poluir águas e solo.

**Composição Básica:** chumbo, ácido sulfúrico diluído e plástico.

## FILTRO DE AR

O filtro de ar está localizado sob o tanque de combustível. Se o elemento vier a entupir de poeira, a resistência à entrada de ar aumentará resultando em perda de potência e aumento do consumo de combustível. Se pilotar em condições de muita poeira, o elemento do filtro de ar deve ser limpo ou trocado com maior frequência do que o estabelecido no plano de manutenção. Verifique e limpe o elemento do filtro de ar periodicamente de acordo com o procedimento a seguir.

## ⚠ CUIDADO

Operar o motor sem o elemento do filtro de ar permitirá que chamas vindas do motor saiam pelo escapamento ou que entrem sujeiras no motor. Isto pode causar fogo ou severos danos ao motor.

Nunca funcione o motor sem o elemento do filtro de ar adequadamente instalado.

## ⚠ ATENÇÃO

Limpe ou troque o elemento do filtro de ar frequentemente se a motocicleta é utilizada em locais de muita poeira, umidade ou barro. O elemento do filtro de ar poderá entupir nestas condições e assim causar danos ao motor, reduzir o desempenho e aumentar o consumo de combustível. Limpe a caixa do filtro de ar e o elemento imediatamente caso entre água.

## REMOÇÃO

1. Levante o tanque de combustível consultando a seção REMOÇÃO DO TANQUE DE COMBUSTÍVEL.

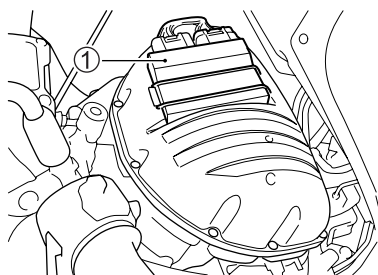

2. Remover a cinta de borracha. Remova o ECM ① da tampa do filtro de ar.

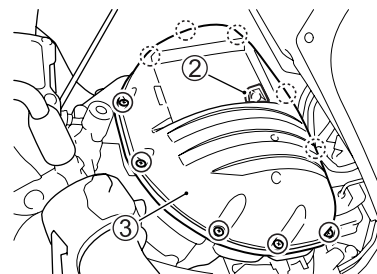

3. Retire a tampa da vela do filtro de ar ②. Remova os 11 parafusos. Retire a tampa do filtro de ar ③

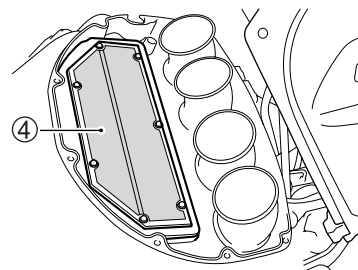

4. Retire o elemento do filtro de ar ④.

## INSPEÇÃO

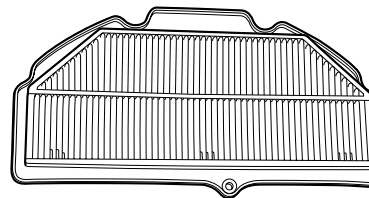

Inspeção a condição do filtro de ar. Troque o filtro de ar periodicamente.

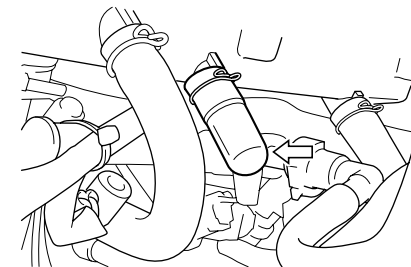

Remova o plugue e drene a água e o óleo em todas as manutenções periódicas. O plugue do dreno do filtro de ar fica situado abaixo da caixa do filtro de ar.

## INSTALAÇÃO

Reinstale o elemento do filtro de ar limpo ou novo na ordem inversa da remoção. Certifique-se de que o elemento do filtro de ar está seguramente em sua posição e adequadamente selado.

## ⚠ ATENÇÃO

Um elemento do filtro de ar rasgado permitirá que sujeiras entrem no motor e causem danos ao mesmo. Examine as condições do elemento do filtro de ar cuidadosamente durante a limpeza. Troque-o por um novo quando necessário.

## ⚠ ATENÇÃO

Falha ao posicionar o elemento do filtro de ar adequadamente pode permitir que sujeira passe pelo elemento do filtro de ar. Isto causará danos ao motor. Certifique-se de ter instalado adequadamente o elemento do filtro de ar.

## INSPEÇÃO

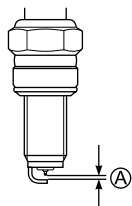

Mantenha um espaço entre os eletrodos de 0,8 - 0,9 mm (A) utilizando um calibrador de lâminas. Substitua periodicamente a vela de ignição. Sempre que remover os depósitos de carvão, verifique a coloração da porcelana de cada vela de ignição. A coloração lhe mostrará se a vela de ignição está ou não adequada para uso. Uma vela de ignição em boas condições deve apresentar a coloração marrom claro. Se a vela de ignição apresentar uma coloração muito branca ou envidrada, a mesma está operando em altas temperaturas. Essa vela de ignição deve ser substituída por uma vela de ignição fria.

### Guia para troca das velas de ignição

#### **ATENÇÃO**

Uma vela de ignição inadequada pode ter um encaixe ou a faixa de temperatura incorretos para o motor. Isto pode causar severos danos ao motor os quais não serão cobertos pela garantia.

Use uma das velas listadas à seguir ou equivalente. Consulte uma Concessionária Autorizada Suzuki J Toledo se não tiver certeza da especificação correta da vela a ser utilizada.

NGK	DENSO	Observação
CR8EIA-9	IU24D	Se a vela padrão estiver umedecendo ou com uma coloração escura substitua por esta
CR9EIA-9	IU27D	Padrão
CR10EIA-9	IU31D	Se a vela padrão está muito branca ou com aparência congelada substitua por esta

NOTA: Esta motocicleta utiliza velas de ignição do tipo resistiva para evitar interferência nas peças eletrônicas. Selecionar uma vela de ignição incorreta pode causar interferência eletrônica no sistema de ignição de sua motocicleta, resultando em problemas de performance. Use somente as velas de ignição recomendadas.

### INSTALAÇÃO

#### **ATENÇÃO**

A instalação inadequada ou o aperto excessivo das velas de ignição podem danificar a rosca de alumínio do cabeçote.

Gire cuidadosamente a vela de ignição com a mão na rosca do cabeçote até senti-la firme. Se a vela de ignição é nova, aperte-a com a chave de vela aproximadamente 1/2 volta após o aperto manual. Se estiver reutilizando a vela, aperte-a com a chave de vela aproximadamente 1/8.

#### **ATENÇÃO**

A instalação inadequada da bobina de ignição pode causar danos na peça. Instale a bobina de ignição manualmente. Nunca utilize ferramentas para instalá-lo.

Reinstale a caixa do filtro de ar e o tanque de combustível invertendo a ordem de remoção.

### MANGUEIRA DE COMBUSTÍVEL

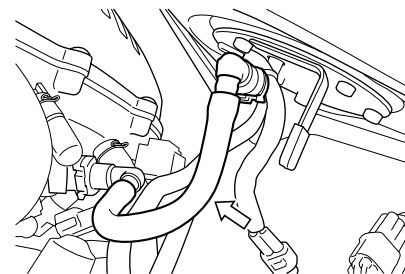

Inspeção a mangueira de combustível contra danos e vazamentos. Se algum defeito for encontrado, a mangueira de combustível deve ser substituída.

### ÓLEO DO MOTOR

A durabilidade do motor depende muito da qualidade do óleo selecionado e da troca periódica do mesmo. Verificar o nível do óleo diariamente e a sua troca nas manutenções periódicas são os dois itens mais importantes a serem efetuados.

### VERIFICANDO O NÍVEL DE ÓLEO DO MOTOR

Siga o procedimento para inspecionar o nível de óleo do motor.

1. Dê partida no motor e deixe-o funcionar por alguns minutos.
2. Pare o motor e aguarde 3 minutos.

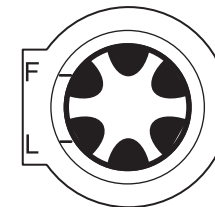

3. Segure a motocicleta verticalmente e inspecione o nível de óleo do motor através do visor de inspeção no lado direito do motor.

#### **ATENÇÃO**

O nível de óleo do motor deve estar entre as marcas "L" (baixo) e "F" (completo), ou ocorrerão danos ao motor.

Verifique o nível de óleo, através do visor de inspeção, com a motocicleta posicionada verticalmente sobre um local plano antes de cada pilotagem.

### TROCA DO FILTRO E ÓLEO DO MOTOR

Troque o óleo do motor e o filtro de óleo nos primeiros 1.000 km e a cada intervalo de troca. O óleo deve ser trocado quando o motor estiver quente para que o óleo seja totalmente drenado do motor. Siga o procedimento a seguir:

1. Apóie a motocicleta sobre o descanso lateral.

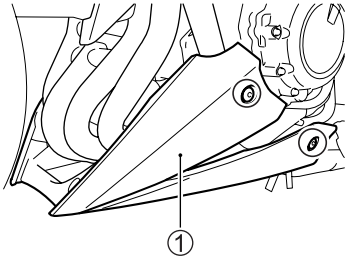

(GSX-S1000/A)

2. Remova os parafusos da direita e da esquerda e remova a capa ①.

(GSX-S1000F/FA)

Retire a carenagem do painel e carenagens, referindo-se as seções **INSTALAÇÃO E REMOÇÃO DA CARENAGEM DO PAINEL** e **INSTALAÇÃO E REMOÇÃO DE CARENAGENS**.



3. Remova a tampa ② do orifício de alimentação de óleo.

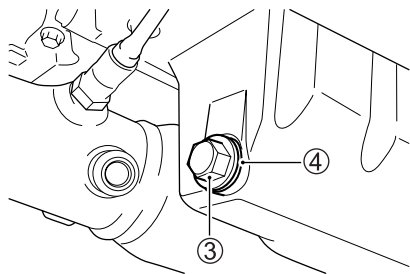

4. Retire o bujão do dreno ③ e a junta ④ da parte de baixo do motor e drene o óleo colocando em um recipiente.

### ⚠ CUIDADO

O óleo do motor e a curva do escapamento podem estar quentes o suficiente para lhe queimar.

Aguarde até que o bujão de dreno e a curva do escapamento esfriem o suficiente para serem tocados com as mãos antes de drenar o óleo.

### ⚠ CUIDADO

Óleos novos ou usados e solventes podem ser perigosos. Crianças e animais podem se ferir se os ingerir. O contato contínuo com óleo de motor pode causar câncer de pele. O contato leve com óleo ou solvente pode irritar a pele

- Mantenha óleo novo ou usado e solvente longe de crianças e animais.
- Use camisa de manga longa e luvas a prova d'água.
- Lave com sabão se o óleo ou solvente entrar em contato com sua pele.

NOTA: Recicle ou descarte corretamente o óleo usado.

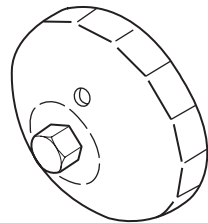

Disponível em uma Concessionária Autorizada Suzuki Jtoledo.  
Ferramenta de filtro de óleo (Código: 09915-40620)

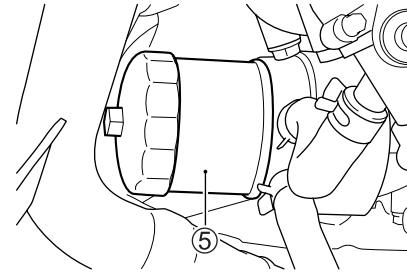

5. Gire o filtro de óleo ⑤ no sentido anti-horário e remova-o com a ferramenta de filtro de óleo do tamanho adequado, do tipo "capa" ou do tipo "presilha".

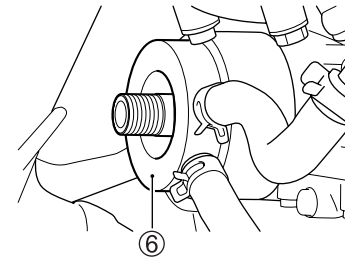

6. Enxugue toda a superfície ⑥ do motor onde o novo filtro está instalado, com um pano limpo.

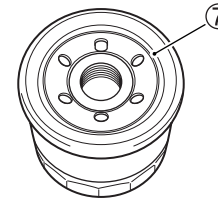

7. Espalhe um pouco de óleo de motor ao redor da junta de borracha ⑦ do novo filtro.
8. Rosqueie o novo filtro manualmente até que a junta entre em contato com a superfície de montagem (uma pequena resistência será sentida).

### ⚠ ATENÇÃO

Usar um filtro de óleo com o design ou rosca diferente do especificado pode causar vazamentos ou danos ao motor. Use filtro de óleo original Suzuki ou com design equivalente em sua motocicleta.

NOTA: O aperto adequado do filtro de óleo, é importante para assegurar a posição correta da junta do filtro ao tocar a superfície de contato.

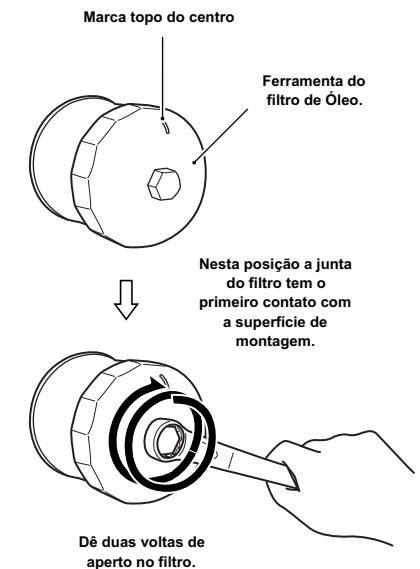

9. Marque a posição central da marca topo da ferramenta de filtro tipo "capa" ou no filtro de óleo. Use uma ferramenta de filtro de óleo para dar duas voltas de aperto.

Torque de aperto do filtro de óleo:  
(20 N.m - 2,0 kgf.m - 14,5 lb.ft) duas voltas de aperto.

10. Adicione aproximadamente 3.200 ml de óleo novo para motor através do orifício de enchimento e instale a tampa. Tenha certeza de sempre usar o óleo para motor especificado na seção RECOMENDAÇÕES DE COMBUSTÍVEL, ÓLEO DE MOTOR E LÍQUIDO DE ARREFECIMENTO.

NOTA: Cerca de 2.800 ml de óleo serão necessários, somente para a troca de óleo.

### ⚠️ ATENÇÃO

Ocorrerão danos ao motor se você utilizar óleo não especificado pela Suzuki.

Use o óleo especificado na seção RECOMENDAÇÕES DE COMBUSTÍVEL, ÓLEO DE MOTOR E LÍQUIDO DE ARREFECIMENTO.

11. Com o motor em funcionamento, observe cuidadosamente se existem vazamentos no filtro de óleo ou no bujão de drenagem. Funcione-o em várias velocidades por 2 ou 3 minutos.

12. Desligue o motor e aguarde alguns minutos. Verifique o nível de óleo novamente. O nível de óleo do motor pode ser inspecionado através do visor de óleo com a motocicleta verticalmente posicionada. Se o nível estiver abaixo da linha "F" (completo), adicione óleo novo até alcançar a linha "F". Verifique se há vazamentos novamente.

NOTA: Sempre troque o óleo e filtro de óleo em uma Concessionária Autorizada Suzuki Jtoledo para efetuar este serviço.

### MARCHA LENTA

Inspeção a marcha lenta do motor. A marcha lenta do motor deve estar entre 1.050 - 1.250 rpm quando o motor estiver quente.

NOTA: Se o ajuste for necessário, o ajuste da marcha lenta só deverá ser feito em uma Concessionária Autorizada Suzuki Jtoledo.

### AJUSTE DO CABO DO ACELERADOR

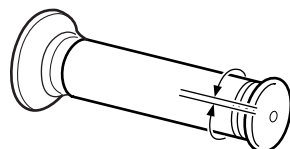

2.0 - 4.0 mm  
(0.08 - 0.16 in)

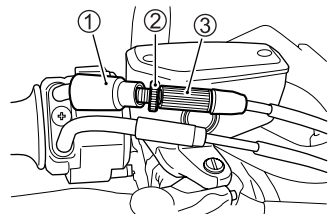

Para ajustar a folga do cabo do acelerador:

1. Retire a capa protetora ①.
2. Solte a contra-porca ②.
3. Gire o ajustador ③ até que a folga fique entre 2,0 e 4,0 mm.
4. Aperte a contra-porca ②.
5. Reinstale a capa protetora ①.

### ⚠️ CUIDADO

O ajuste inadequado da folga do cabo do acelerador pode causar repentinas acelerações do motor ao virar o guidão. Isto pode levar a perda de controle.

Ajuste a folga do cabo do acelerador de modo que a velocidade da marcha lenta não se altere com o movimento do guidão.

### CAPA PROTETORA DO CABO DO ACELERADOR

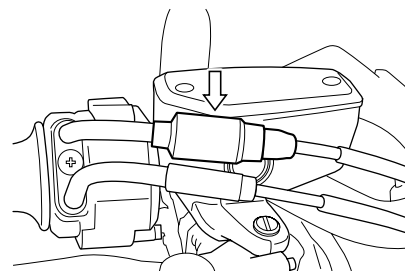

O cabo do acelerador possui capas protetoras de borracha. Certifique-se que estas capas estejam seguramente encaixadas. Não aplique água diretamente nestas capas quando for lavar a motocicleta. Limpe a sujeira destas capas usando apenas um pano úmido.

### AJUSTE DA EMBREAGEM

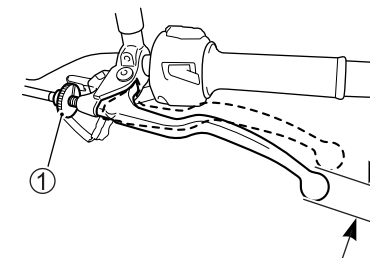

10 - 15 mm  
(0.4 - 0.6 in)

A cada intervalo de manutenção, ajuste a folga do cabo de embreagem através do ajustador. A folga do cabo de embreagem deve estar entre 10 - 15 mm, medidos na extremidade do manete de embreagem. Se encontrar uma folga incorreta, ajuste conforme a seguir:

1. Gire o ajustador do manete de embreagem ① no sentido horário até o final de seu curso.

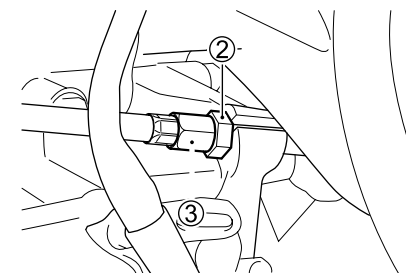

2. Solte a contra-porca ② do ajustador do cabo de embreagem e gire o ajustador ③ para obter aproximadamente 10 - 15 mm de folga no manete como indicado.

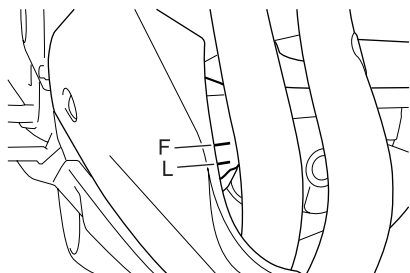

(GSX-S1000/A)

- Um ajuste fino pode ser feito com o ajustador ①.
- Aperte a contra-porca ② após finalizar o ajuste.

NOTA: Qualquer ajuste ou manutenção na embreagem, fora o ajuste da folga do cabo, devem ser feitos em uma Concessionária Autorizada Suzuki J Toledo.

## LÍQUIDO DE ARREFECIMENTO

### Nível do líquido de arrefecimento

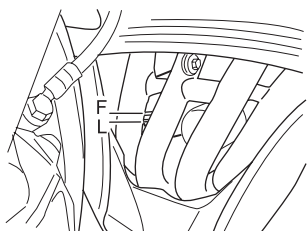

(GSX-S1000F/FA)

O nível do líquido de arrefecimento deve ser mantido sempre entre as linhas "F" (completo) e "L" (baixo) do seu reservatório. Inspeção o nível sempre antes de pilotar com a motocicleta verticalmente parada. Se o nível se encontrar abaixo da linha "L", adicione o líquido de arrefecimento adequado da seguinte maneira:

- Posicione a motocicleta sobre o descanso lateral.
- Retire a carenagem lateral conforme orientado na seção ÓLEO DO MOTOR.

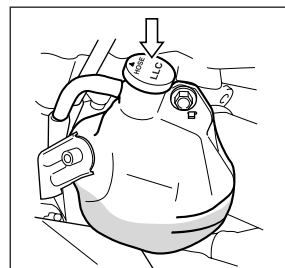

(GSX-S1000F/FA)

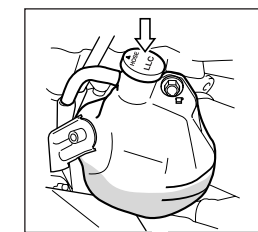
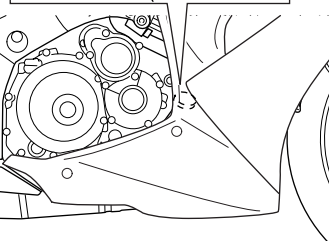

(GSX-S1000/A)

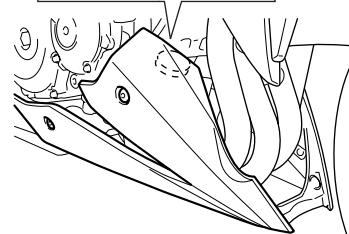

- Retire a tampa do reservatório e adicione o líquido de arrefecimento adequado através do orifício de enchimento, até alcançar a linha "F". Consulte a seção RECOMENDAÇÃO DE COMBUSTÍVEL, ÓLEO DE MOTOR E LÍQUIDO DE ARREFECIMENTO.

## ⚠ CUIDADO

O líquido de arrefecimento é prejudicial ou fatal se ingerido ou inalado.

Não beba o anti-congelante ou o líquido de arrefecimento. Se ingerir, não induza ao vômito. Contacte imediatamente um médico. Evite inalar a névoa ou vapores. Se inalado, vá para um local arejado. Se o líquido de arrefecimento entrar em contato com seus olhos, lave-os com água em abundância e procure um médico. Lave as mãos após manusear o líquido de arrefecimento. O líquido de arrefecimento pode ser venenoso para animais. Mantenha longe do alcance de crianças e animais.

NOTA: Adicionar somente água diluirá o líquido de arrefecimento e reduzirá sua eficiência. Adicione uma mistura de 50:50 de líquido de arrefecimento e água.

## TROCA DO LÍQUIDO DE ARREFECIMENTO

Troque o líquido de arrefecimento a cada 2 anos.

NOTA: Cerca de 2.800 ml de líquido de arrefecimento serão necessários para preencher o radiador e o reservatório.

## INSPEÇÃO DO RADIADOR

Inspeção as mangueiras do radiador e

vazamentos do líquido de arrefecimento do motor. Se os defeitos forem encontrados, recorra a um revendedor Jtoledo Suzuki para fazer a substituição da mangueira do radiador.

## CORRENTE DE TRANSMISSÃO

Esta motocicleta está equipada com uma corrente de transmissão construída de materiais especiais. Esta corrente não possui emenda mestre. Recomendamos que você leve sua motocicleta a uma Concessionária Autorizada Suzuki J Toledo caso a corrente precise ser substituída.

A condição e o ajuste da corrente de transmissão deve ser verificada todo dia antes de pilotar. Sempre siga as instruções de inspeção e manutenção da corrente de transmissão.

## ⚠ CUIDADO

Pilotar com a corrente de transmissão em condições precárias ou inadequadamente ajustada pode resultar em acidente.

Inspeção, ajuste e mantenha a corrente de transmissão em condições adequadas antes de pilotar de acordo com esta seção.

## Inspeccionando a corrente de transmissão

Quando inspecionar a corrente de transmissão, olhe os seguintes itens:

- Pinos soltos
- Roletes danificados
- Elos secos e danificados
- Elos retorcidos ou dobrados
- Desgaste excessivo
- Ajuste inadequado

Se você encontrar algum problema nas condições ou ajuste da corrente de



transmissão, corrija se você for habilitado para isso. Se necessário procure uma Concessionária Autorizada Suzuki J Toledo. Más condições na corrente de transmissão podem causar danos também na coroa dentada. Inspeção os itens à seguir na coroa dentada:

- Dentes excessivamente gastos
- Dentes quebrados ou danificados
- Porcas soltas na coroa dentada

Se você encontrar alguns destes problemas na coroa dentada, consulte uma Concessionária Autorizada Suzuki J Toledo ou mecânico qualificado.

Boa Gasta

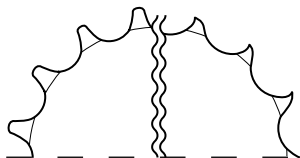

NOTA: A coroa e o pinhão devem ser inspecionados quanto ao desgaste ao se instalar uma nova corrente de transmissão e substituídos se necessário.

### ⚠ CUIDADO

A instalação inadequada de uma nova corrente, ou utilizar uma corrente com outro tipo de emenda, pode ser perigoso. Uma rebiteagem incompleta da emenda mestre pode fazer com que a mesma venha a se soltar o que pode causar acidentes ou severos danos ao motor.

Não utilize uma corrente de transmissão diferente da original. A troca da corrente requer uma ferramenta especial de rebiteagem. Consulte uma Concessionária Autorizada Suzuki J Toledo para executar este serviço.

## LIMPEZA E LUBRIFICAÇÃO DA CORRENTE DE TRANSMISSÃO

Esta corrente de transmissão tem anéis o-rings que selam permanentemente a graxa em seu interior. Limpe e lubrifique a corrente de transmissão periodicamente como mostrado à seguir:

1. Remover a sujeira e poeira da corrente de transmissão. Tenha cuidado para não danificar o anel de vedação.
2. Limpe a corrente de transmissão com um limpador de corrente selado ou água e detergente neutro.

### ⚠ ATENÇÃO

A limpeza da corrente de transmissão de forma inadequada pode danificar os anéis de vedação e arruinar a corrente de transmissão.

- Não use um solvente volátil, como diluente de tintas, querosene e gasolina.
- Não use produtos de limpeza de alta pressão para limpar a corrente de transmissão.
- Não use escova de aço para limpar a

3. Use uma escova macia para limpar a corrente de transmissão. Tenha cuidado para não danificar o anel de vedação, embora usando uma escova macia.
4. Limpe com água e detergente neutro.
5. Lubrifique com lubrificante para corrente de transmissão de moto ou óleo de alta viscosidade.

### ⚠ ATENÇÃO

Alguns lubrificantes de corrente possuem solventes e aditivos os quais podem causar danos aos anéis o-rings. Utilize somente lubrificantes próprios para corrente de transmissão com anéis o-rings.

6. Lubrifique a frente e atrás das placas da corrente de transmissão.
7. Limpe o excesso de lubrificante após lubrificar toda a corrente de transmissão.

### AJUSTE DA CORRENTE DE TRANSMISSÃO

Ajuste a folga da corrente de transmissão conforme especificação. A corrente de transmissão pode precisar de ajuste mais freqüente do que o indicado na manutenção periódica dependendo das condições de pilotagem.

### ⚠ CUIDADO

A folga excessiva da corrente pode fazer com que a mesma salte fora dos dentes da coroa, resultando em acidentes ou sérios danos a motocicleta.

Inspeção e ajuste a folga da corrente de transmissão antes de cada pilotagem.

Para ajustar a corrente de transmissão, siga o procedimento:

### ⚠ CUIDADO

O escapamento quente pode lhe queimar. O escapamento estará quente o suficiente para lhe queimar mesmo após desligar o motor.

Estacione sua motocicleta onde pedestres ou crianças não possam tocar o escapamento.

1. Posicione a motocicleta no descanso lateral.

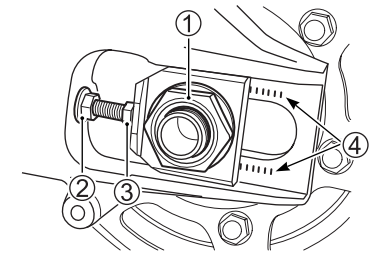

2. Solte a porca ① do eixo.
3. Solte a contra-porca ② (direita e esquerda).

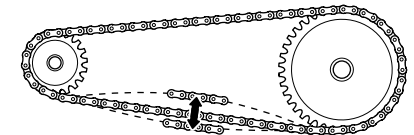

20 – 30 mm

4. Ajuste a folga da corrente de transmissão girando os parafusos ajustadores ③ direito e esquerdo. Ao mesmo tempo em que a corrente é ajustada, a coroa deve ser mantida em perfeito alinhamento com o pinhão. Para auxiliá-lo na realização deste procedimento, existem marcas de referência ④ na balança traseira e em cada ajustador da corrente, os quais deverão estar alinhados entre si como referência em ambos os lados.
5. Aperte a contra-porca ② (direita e esquerda).
6. Aperte a porca ① do eixo.
7. Verifique novamente a folga da corrente após o aperto e reajuste se necessário.

NOTA: Não ajuste a corrente além da marca ④. Troque a corrente antes de exceder este limite.

## FREIOS

Esta motocicleta utiliza freios à disco na dianteira e na traseira. O acionamento adequado do sistema de freio é vital para uma pilotagem segura. Tenha certeza de executar as inspeções requeridas para o freio conforme o programado.

## SISTEMA DE FREIOS

### ⚠ CUIDADO

Falha ao inspecionar e conservar os freios aumentam as chances de acidentes.

Inspeção o sistema de freio antes de cada pilotagem de acordo com a seção **INSPEÇÃO ANTES DE PILOTAR**. Siga o **PLANO DE REVISÕES** para conservar o sistema de freio de sua motocicleta.

Inspeção o sistema de freio diariamente conforme a seguir:

- Inspeção o nível de fluido no reservatório.
- Inspeção o sistema dianteiro e traseiro quanto a sinais de vazamento.
- Inspeção a mangueira de freio quanto a vazamento ou rachaduras.
- O manete e o pedal de freio devem sempre ter curso adequado e firmeza.
- Verifique o desgaste das pastilhas de freio.

## FLUIDO DE FREIO

### ⚠ CUIDADO

O fluido de freio é prejudicial ou fatal se ingerido, e prejudicial se entrar em contato com a pele ou olhos.

Se ingerido, não induza ao vômito. Chame imediatamente um médico. Se entrar em contato com os olhos, lave-os imediatamente e procure um médico. Lave-se completamente após o manuseio. O fluido pode ser venenoso para animais. Mantenha longe do alcance de crianças e animais.

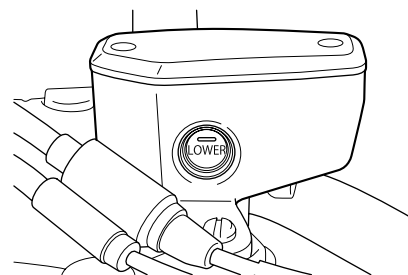

## DIANTEIRA

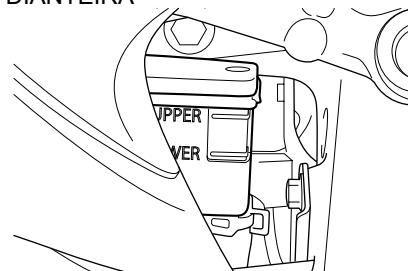

## TRASEIRA

Verifique o nível de fluido de freio nos reservatórios dianteiro e traseiro. Inspeção o desgaste das pastilhas e vazamentos.

### ⚠ CUIDADO

Falha ao manter o reservatório do fluido de freio cheio com o fluido adequado pode ser perigoso. Os freios poderão não funcionar corretamente sem a quantidade e tipo apropriado de fluido de freio antes de cada pilotagem. Use somente o fluido ESPECIAL PARA FREIOS (DOT4).

Nunca use ou misture diferentes tipos de fluidos de freio. Se houver freqüente perda de fluido, leve sua motocicleta a uma Concessionária Autorizada Suzuki J Toledo para inspeção.

Recomendação: Mobil Super Moto Brake

## PASTILHAS DE FREIO

**Mobil**  
**Super Moto®**  
**Brake Fluid**

### ⚠ ATENÇÃO

Derramar o fluido de freio pode danificar as superfícies pintadas e peças plásticas.

Evite derramar o fluido de freio ao completar o reservatório. Enxugue imediatamente qualquer derramamento.

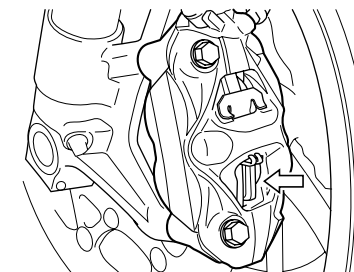

## Dianteira

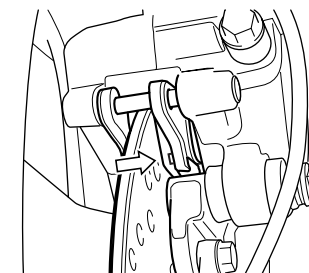

## Traseira

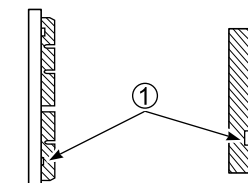

## Dianteira

## Traseira

Inspeção as pastilhas, dianteira e traseira, verificando se o desgaste não está abaixo da marca limite ①. Se a pastilha estiver desgastada abaixo da marca limite a mesma deve ser substituída por uma nova em uma Concessionária Autorizada Suzuki J Toledo ou mecânico qualificado.

## ⚠ CUIDADO

Pilotar com as pastilhas de freio gastas reduzirá o desempenho da frenagem e aumentará a chance de acidente.

Inspecione o desgaste das pastilhas antes de cada pilotagem. Leve sua motocicleta a uma Concessionária Autorizada Suzuki J Toledo para trocar as pastilhas de freio se alguma delas estiver gasta abaixo do limite.

## ⚠ CUIDADO

Falha ao assentar as pastilhas de freio após seu reparo ou troca podem causar baixo desempenho de frenagem e conseqüentemente acidentes.

Antes de pilotar, bombeie o freio repetidamente até que as pastilhas sejam pressionadas contra os discos de freio e o curso e a firmeza adequados do manete/pedal estejam reestabelecidos.

NOTA: Nunca acione o manete/ pedal de freio com as pastilhas removidas. É muito difícil empurrar os pistões de volta e pode resultar em vazamento de fluido

## ⚠ CUIDADO

Trocar apenas uma ou duas pastilhas de freio pode resultar em uma frenagem desigual.

Troque todas as pastilhas ao mesmo tempo.

## AJUSTE DO PEDAL DO FREIO TRASEIRO

A posição do pedal do freio traseiro deve ser ajustada adequadamente sempre ou as pastilhas de freio serão forçadas contra o disco causando danos as pastilhas e a superfície do disco. Ajuste a posição do pedal de freio da seguinte maneira:

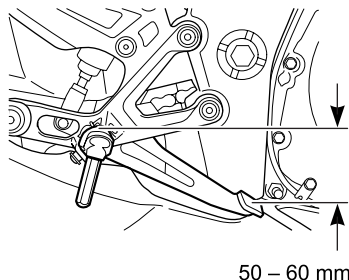

1. Solte a contra-porca, e gire o eixo para posicionar entre 50 - 60 mm abaixo da parte superior da pedaleira.
2. Reaperte a contra-porca para manter o eixo na posição adequada.

## ⚠ ATENÇÃO

Um ajuste incorreto do pedal de freio pode forçar as pastilhas de freio contra o disco de freio, causando danos às pastilhas e aos discos. Siga os passos desta seção para ajustar adequadamente o pedal de freio.

## INTERRUPTOR DA LUZ DO FREIO TRASEIRO

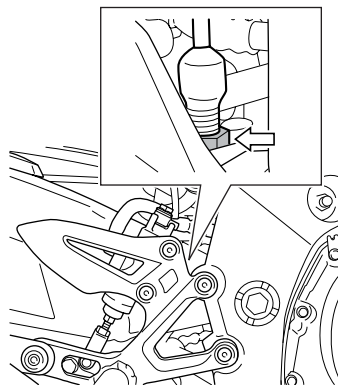

Para ajustar o interruptor de luz do freio traseiro, levante ou abaixe o interruptor para que a luz de freio acenda com um simples toque no pedal de freio.

## PNEUS

### ⚠ CUIDADO

Falha ao seguir estas instruções pode resultar em acidente devido a falha dos pneus. Os pneus formam o elo principal de ligação entre a motocicleta e o solo.

Siga estas instruções:

- Verifique a condição e a pressão do pneu, e ajuste a pressão antes de cada pilotagem.
- Evite sobrecarregar sua motocicleta.
- Substitua o pneu quando o desgaste atingir o fundo da ranhura mais próxima ao centro do pneu.
- Sempre utilize pneus do tipo e dimensões especificados neste manual.
- Balanceie as rodas após instalar um novo pneu.
- Leia esta seção do manual atentamente.

### ⚠ CUIDADO

Falha ao efetuar o amaciamento dos pneus pode causar derrapagem e perda de controle.

Tenha extremo cuidado quando pilotar com pneus novos. Execute um amaciamento adequado dos pneus como orientado na seção AMACIAMENTO e evite acelerações, curvas e freadas bruscas nos primeiros 160 km.

## PRESSÃO E CARGA DOS PNEUS

A pressão e carga dos pneus são fatores muito importantes. Sobrecarregar seus pneus pode conduzir a falhas no pneu e perda de controle. Verifique a pressão dos pneus diariamente, e certifique que a pressão está de acordo com a tabela a seguir. A pressão dos pneus deve ser verificada e ajustada somente antes de pilotar, uma vez que ao rodar com os pneus, os mesmos aquecerão e provocarão aumento da leitura da pressão. Pneus com baixa pressão dificultam a execução de curvas e podem resultar em um desgaste prematuro dos mesmos. Pneus com alta pressão reduzem a superfície de contato com o solo, o que pode contribuir para derrapagem e perda de controle.

### Pressão dos pneus frios

Carga Pneu	Piloto	Piloto e Passageiro
Dianteiro	250 kPa 2,50 kgf/cm <sup>2</sup> 36 psi	250 kPa 2,50 kgf/cm <sup>2</sup> 36 psi
Traseiro	290 kPa 2,90 kgf/cm <sup>2</sup> 42 psi	290 kPa 2,90 kgf/cm <sup>2</sup> 42 psi

NOTA: Quando detectar quedas na pressão dos pneus, verifique a presença de pregos ou outras perfurações, ou danos na borda da roda. Pneus sem câmara as vezes perdem pressão gradativamente quando perfurados.

## TIPO E CONDIÇÕES DO PNEU

As condições e o tipo adequado dos pneus afetam o desempenho da motocicleta. Cortes ou rasgos nos pneus podem conduzir a falhas do pneu e perda de controle. Pneus gastos estão suscetíveis a perfurações e subsequente perda de controle. Pneus gastos também afetam o perfil do pneu, alterando as características de dirigibilidade da motocicleta.

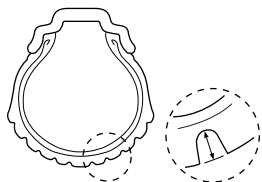

Verifique as condições diariamente antes de pilotar. Substitua os pneus se eles apresentarem evidências de danos, como rachaduras ou rasgos, ou se a profundidade do sulco mais próximo ao centro do pneu estiver menor do que 1,6 mm para o dianteiro e menor do que 2,0 mm para o traseiro.

NOTA: Marcas de referência de desgaste se localizam nos sulcos do pneu. Quando essas marcas de desgaste entram em contato com o solo, indicam que o limite de desgaste do pneu foi alcançado.

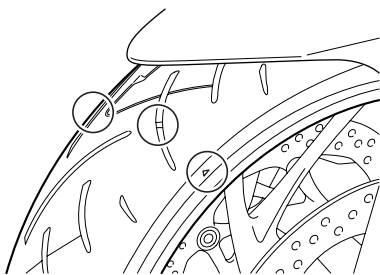

A marca do triângulo indica o local onde as barras de desgaste estão moldadas no pneu. Quando a barra de desgaste entra em contato com o solo, indica que o limite de desgaste do pneu foi alcançado.

Quando trocar um pneu, certifique-se de trocá-lo por um pneu de mesmo tipo e dimensões como listado a seguir. Se você utilizar um pneu de tipo e dimensões diferentes, a dirigibilidade da motocicleta pode ser afetada, possivelmente resultando em perda de controle da motocicleta.

	Dianteiro	Traseiro
Medida	120/70ZR17MC (58W)	190/50ZR17MC (73W)
Tipo	DUNLOP D214F M	DUNLOP D214 M

Certifique-se de balancear a roda após reparar uma perfuração ou trocar de pneu. Um balanceamento adequado da roda é importante para evitar variações do contato do pneu com o solo, e um desgaste desigual do pneu.

## ⚠ CUIDADO

Falha ao seguir estas instruções sobre pneus sem câmara pode resultar em acidentes devido a falha dos pneus. Pneus sem câmara requerem procedimentos de revisão diferente dos usados para os pneus com câmara.

- Pneus sem câmara requerem um selo hermético entre o aro da roda e o talão do pneu. Ferros especiais e protetores de borda ou um equipamento específico devem ser utilizados para remover e instalar os pneus, prevenindo que o pneu ou a borda da roda sejam danificados podendo causar vazamentos de ar.
- Repare perfurações em pneus sem câmara removendo-o e aplicando um remendo interno.
- Não utilize um reparo externo para perfurações, uma vez que os mesmos podem se soltar devido as forças exercidas sobre o pneu durante uma curva.
- Após reparar um pneu, não exceda 80 km/h nas primeiras 24 horas e 130 km/h depois disso. Isto serve para evitar o aumento excessivo da temperatura, o que pode resultar em falha no reparo e esvaziamento do pneu.
- Substitua o pneu, se este estiver perfurado na banda lateral, ou se a perfuração na banda central for maior do que 6 mm. Estas perfurações não podem ser reparadas adequadamente.

## DESCANSO LATERAL / INTERRUPTOR DE SEGURANÇA DA IGNIÇÃO

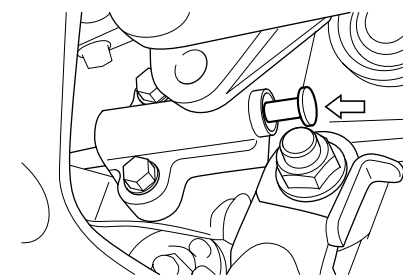

Verifique se o descanso lateral/ interruptor de segurança da ignição está funcionando adequadamente como orientado a seguir:

1. Sente sobre a motocicleta na posição normal de pilotagem, com o descanso lateral recolhido.
2. Engate a primeira marcha, segure a embreagem acionada e dê partida no motor.
3. Com a embreagem acionada, abaixe o descanso lateral.

Se o motor parar de funcionar enquanto o descanso lateral é abaixado, então o descanso lateral/ interruptor de segurança da ignição está funcionando adequadamente. Se o motor continuar a funcionar com o descanso lateral abaixado e a transmissão engatada, então o descanso lateral/interruptor de segurança da ignição não está funcionando adequadamente. Leve sua motocicleta a uma Concessionária Autorizada Suzuki J Toledo.

## ⚠ CUIDADO

Se o descanso lateral/interruptor de segurança da ignição não estiver funcionando adequadamente, será possível pilotar a motocicleta com o descanso lateral abaixado. Isto poderá interferir no controle de pilotagem ao se fazer uma curva para a esquerda.

Tenha certeza que o descanso lateral/interruptor de segurança da ignição está funcionando adequadamente antes de pilotar. Verifique se o descanso lateral está totalmente recolhido antes de dar partida no motor.

### REMOÇÃO DA RODA DIANTEIRA

1. Apóie a motocicleta sobre o descanso lateral.

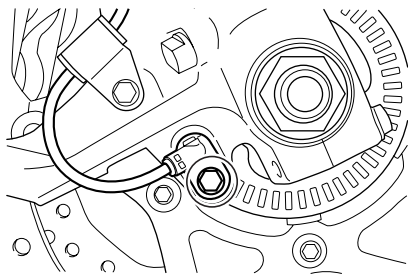

2. Retire o sensor de velocidade da roda dianteira, removendo o parafuso de montagem.



3. Remova as pinças de freio do garfo dianteiro removendo os dois parafusos (1) de fixação de cada pinça.

NOTA: Nunca aperte o manete de freio com as pinças removidas. É muito difícil forçar as pastilhas de volta à pinça e pode resultar em vazamento de fluido de freio.



4. Remova a porca (2).
5. Solte os parafusos de fixação (3) do eixo da roda.

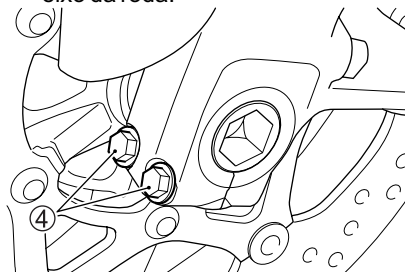

6. Solte os parafusos de fixação (4) do eixo da roda.
7. Coloque um suporte ou equipamento equivalente sob a balança traseira para ajudar a estabilizar a parte traseira da motocicleta.

8. Posicione cuidadosamente um macaco hidráulico sob a curva do escapamento e levante até que a roda dianteira esteja ligeiramente sem contato com o solo.

## ⚠ ATENÇÃO

Um macaco hidráulico inadequado pode causar danos à carenagem ou ao filtro.

Não apóie o macaco na parte inferior da carenagem ou no filtro de óleo quando suspender a motocicleta.

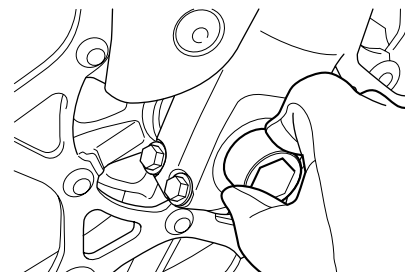

9. Tire o eixo da roda.

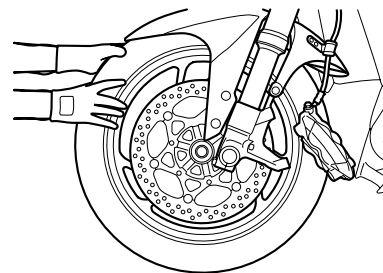

10. Deslize a roda dianteira para a frente.
11. Coloque a nova roda no lugar, e insira o eixo da roda. Certifique-se de posicionar o pneu adequadamente de acordo com o sentido de rotação, indicado na lateral do

12. Retire o macaco hidráulico e o suporte utilizado.

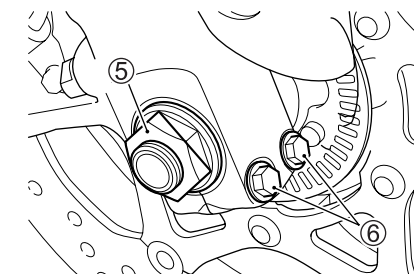

13. Segure a ponta do eixo e aperte o parafuso (5) com o torque específico.
14. Aperte os parafusos (6) de fixação do eixo da roda com o torque específico.
15. Movimente a direção para cima e para baixo várias vezes para assentar o eixo da roda.

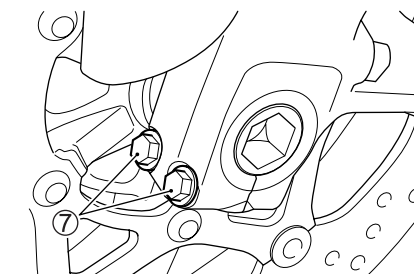

16. Aperte os parafusos (7) do eixo da roda com o torque específico.
17. Reinstale as pinças de freio.
18. Após instalar a roda, acione o freio várias vezes para restaurar seu adequado funcionamento.

## ⚠ CUIDADO

Falha ao assentar as pastilhas de freio após a instalação da roda pode causar baixo desempenho na frenagem e acidentes.

Antes de pilotar, bombeie o freio repetidamente até que as pastilhas sejam pressionadas contra os discos e o curso e a firmeza do manete/pedal de freio sejam estabelecidos. Verifique também se a roda está girando livremente.

## ⚠ CUIDADO

Instalar a roda dianteira com a direção de giro invertida pode ser perigoso. O pneu desta motocicleta é direcional. Portanto, a motocicleta poderá ter sua dirigibilidade afetada se a roda for instalada incorretamente.

Instale a roda dianteira na direção especificada, como indicado pelas setas na banda lateral do pneu.

## ⚠ CUIDADO

Falha ao apertar parafusos e porcas adequadamente pode ocasionar acidentes.

Aperte parafusos e porcas conforme as especificações. Se não tem certeza de como proceder, leve sua motocicleta a uma Concessionária Autorizada Suzuki J Toledo.

Torque de aperto do eixo dianteiro:  
100 N.m (10,0 kgf.m, 72,5 lb-ft)

Torque de aperto do parafuso do suporte do eixo dianteiro:  
23 N.m (2,3 kgf.m, 16,5 lb-ft)

Torque de aperto do parafuso de fixação da pinça do freio dianteiro:  
39 N.m (3,9 kgf.m, 28,0 lb-ft)

## REMOÇÃO DA RODA TRASEIRA

### ⚠ CUIDADO

O escapamento quente pode lhe queimar. O escapamento estará quente o suficiente para lhe queimar mesmo após desligar o motor.

Espere até que o escapamento esfrie para evitar queimaduras.

1. Apóie a motocicleta sobre o descanso lateral.

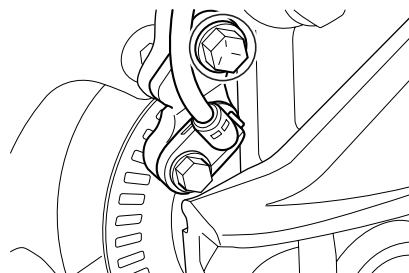

2. Remova o suporte de sensor de velocidade da roda traseira, removendo o parafuso de fixação.

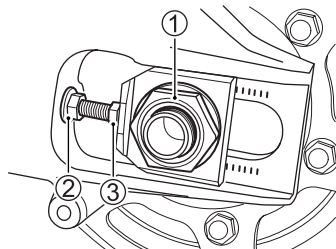

3. Remova a porca ① do eixo da roda.
4. Coloque um suporte ou equipamento equivalente sob a balança traseira para levantar levemente a roda traseira do solo.
5. Solte a contra-porca ② (direita e esquerda). Gire as porcas ajustadoras ③ no sentido horário (direita e esquerda).

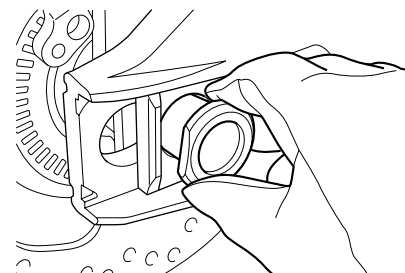

6. Retire o eixo da roda traseira.

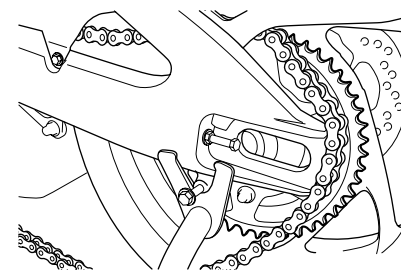

7. Com a roda movida para frente, remova a corrente de transmissão da coroa.

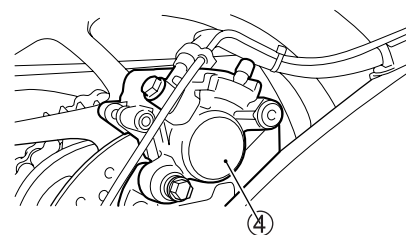

8. Remova a pinça de montagem ④ do freio traseiro.

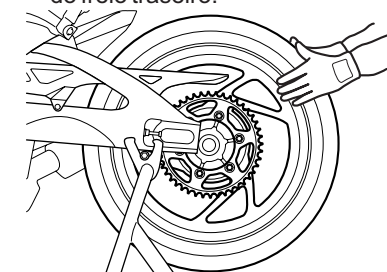

9. Puxe a roda traseira para trás.

NOTA: Nunca acione o pedal do freio traseiro com a roda traseira removida. Será muito difícil forçar as pastilhas de volta às pinças.

10. Para reinstalar a roda traseira, inverta a seqüência de desmontagem.
11. Ajuste a folga da corrente.
12. Após instalar a roda, acione o pedal de freio várias vezes e então verifique se a roda está girando livremente.

### ⚠ CUIDADO

Falha ao ajustar a corrente de transmissão e ao apertar parafusos e porcas adequadamente podem conduzi-lo a um acidente.

- Ajuste a corrente de transmissão como orientado na seção AJUSTE DA CORRENTE DE TRANSMISSÃO, após instalar a r o d a traseira.

- Aperte parafusos e porcas conforme especificado. Se você não tem certeza de como proceder, leve sua motocicleta a uma Concessionária Autorizada

### ⚠ CUIDADO

Falha ao assentar as pastilhas de freio após a instalação da roda pode causar baixo desempenho na frenagem e acidentes.

Antes de pilotar, bombeie o freio repetidamente até que as pastilhas sejam pressionadas contra os discos e o curso e a firmeza do manete/pedal de freio sejam reestabelecidos. Verifique também se a roda está girando livremente.

## SUBSTITUIÇÃO DE LÂMPADAS

A Potência em Watts (W) de cada lâmpada é apresentada na tabela a seguir. Quando substituir uma lâmpada queimada, sempre utilize exatamente uma de mesma potência. Utilizando uma lâmpada diferente do especificado poderá resultar em sobrecarga do sistema elétrico ou sua queima prematura.

### ⚠ ATENÇÃO

Utilizar uma lâmpada com a potência errada pode causar danos ao sistema elétrico ou reduzir sua vida útil. Sempre utilize a lâmpada especificada. Não utilize lâmpadas do tipo "xenon".

FAROL	12V 60/55W (H4) (GSX-S1000/A)
	12V 55W (H7) x 2 (GSX-S1000F/FA)
IND. DIREÇÃO	12V 21W x4
LUZ DA PLACA DE LICENÇA	12V 5W

### FAROL

Para substituir a lâmpada do farol e da luz de posição, execute o procedimento a seguir:

### GSX-S1000/A

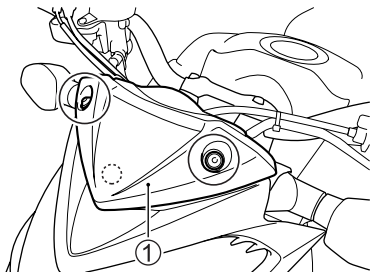

1. Retire os parafusos. Desenganche os ganchos para tirar a tampa do painel de instrumentos.

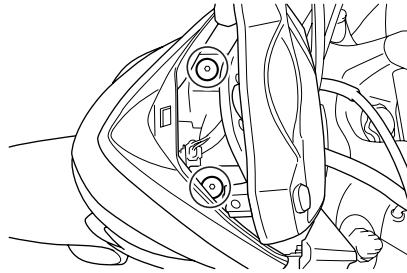

2. Retire as presilhas. Retire a tampa inferior ①.

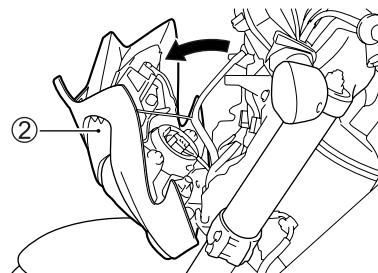
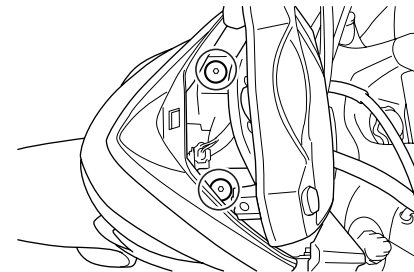

3. Remova os parafusos. Abra o farol ②.

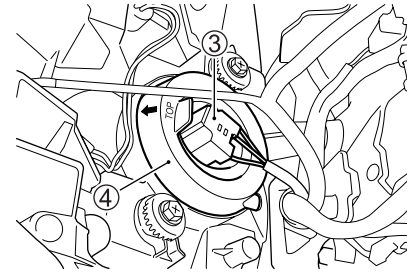

3. Desconecte o conector ③ do farol e retire a capa de borracha ④.

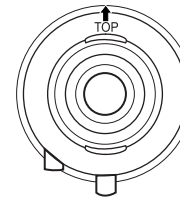

NOTA: Ao instalar a capa de borracha, direcionar a marca "TOP" (seta) para o lado superior.

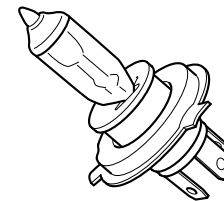
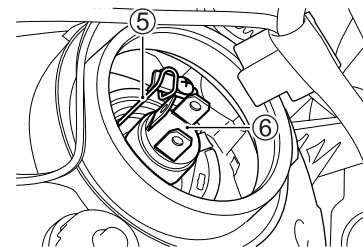

4. Solte a mola de suporte da lâmpada ⑤ e retire a lâmpada ⑥.
5. Para substituir a lâmpada do farol, inverta a seqüência anterior.

### ⚠ ATENÇÃO

A oleosidade da pele pode danificar a lâmpada do farol ou reduzir sua vida útil. Manuseie a nova lâmpada com um pano limpo.

### (GSX-S1000F/FA)

1. Remova as carenagens do painel da direita e da esquerda referindo-se a seção de INSTALAÇÃO E REMOÇÃO DA CARENAGEM DO PAINEL.

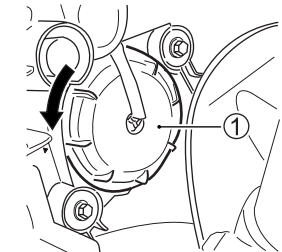

Farol baixo

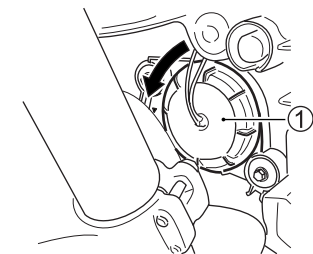

Farol alto

2. Gire a tampa ① em sentido anti-horário e remova-o.

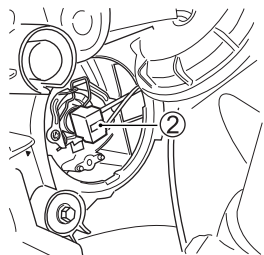

Farol baixo

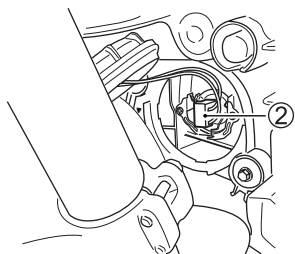

Farol alto

3. Desconecte o conector ②.

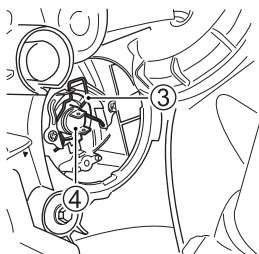

Farol baixo



Farol alto

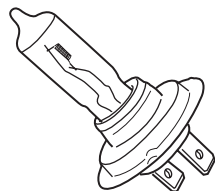

4. Solte a mola de suporte da lâmpada ③ e retire a lâmpada ④.
5. Para substituir a lâmpada do farol, inverta a seqüência anterior.

### ⚠ ATENÇÃO

A oleosidade da pele pode danificar a lâmpada do farol ou reduzir sua vida útil.  
Manuseie a nova lâmpada com um pano limpo.

### AJUSTE DO FAIXO DO FAROL

O feixe do farol pode ser ajustado horizontal e verticalmente, se necessário.

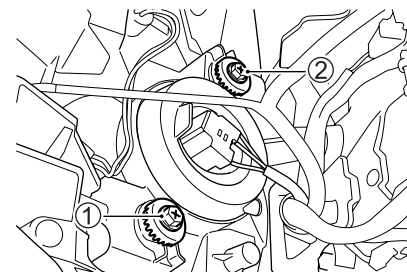
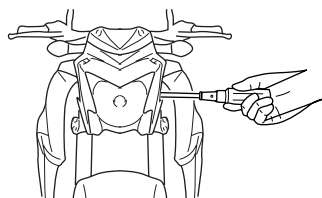

(GSX-S1000/A)

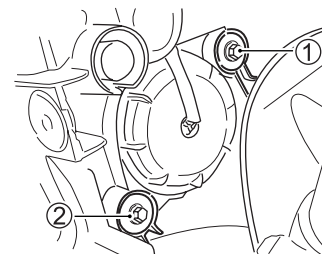
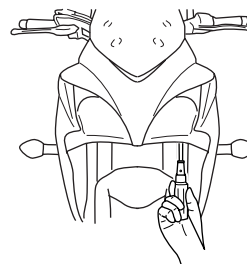

Farol baixo

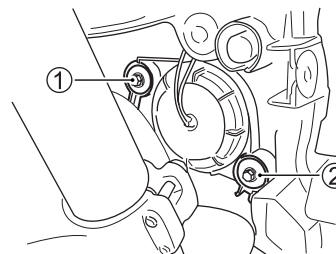

Farol alto

(GSX-S1000F/FA)

### Para ajustar o feixe verticalmente:

Gire o ajustador ① no sentido horário ou anti-horário.

### Para ajustar o feixe horizontalmente:

Gire o ajustador ② no sentido horário ou anti-horário.

### LUZ DO INDICADOR DE DIREÇÃO

Para substituir a lâmpada do indicador de direção, siga o procedimento:

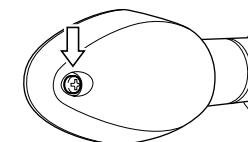

1. Retire o parafuso e a lente do indicador de direção.

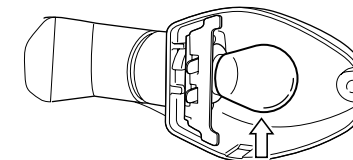

2. Pressione a lâmpada e gire-a para esquerda enquanto pressionada. Retire a lâmpada.

3. Para reinstalar a lâmpada, pressione a lâmpada e gire-a para direita enquanto pressionada.

### ⚠ ATENÇÃO

O aperto excessivo dos parafusos pode trincar a lente do indicador de direção.  
Aperte os parafusos somente até senti-los presos.



## LUZ DA PLACA DE LICENÇA

Para substituir a lâmpada da placa de licença, siga o procedimento:

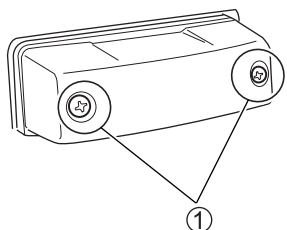

1. Retire os parafusos ① e retire a lente.

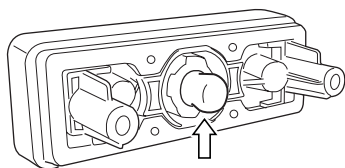

2. Retire a lâmpada do soquete.
3. Para substituir a luz da placa de licença, inverter as etapas anteriores.

## FUSÍVEIS

Se algo elétrico em sua motocicleta deixar de funcionar, o primeiro item a ser verificado é se existe algum fusível queimado. Os circuitos elétricos são protegidos contra sobrecarga nos circuitos individuais do sistema elétrico. Se encontrar um fusível queimado inspecione o problema elétrico e repare antes de substituir o fusível queimado por um novo. Consulte uma concessionária Suzuki JToledo para verificar e reparar o sistema elétrico.

**⚠ ATENÇÃO**

Falha ao corrigir um problema corretamente pode causar danos em sua motocicleta. Reparos ou ajustes inadequados podem danificar sua motocicleta ao invés de consertá-la. Tais danos podem não ser cobertos pela garantia.  
Se você não tem certeza de como proceder, consulte uma concessionária autorizada Suzuki J Toledo.

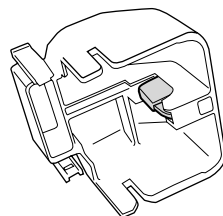
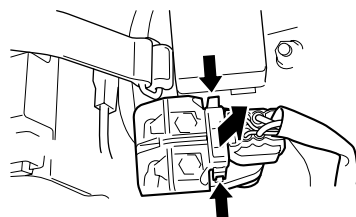

O fusível principal está localizado sob o assento dianteiro. Para acessá-lo, remova o assento dianteiro como orientado na seção TRAVA DO ASSENTO E SUPORTES DO CAPACETE. Um fusível sobressalente de 30A está disponível dentro da caixa de fusíveis.

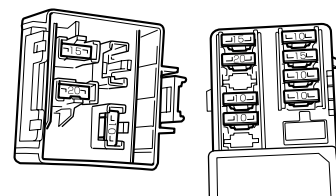

(GSX-S1000A/FA)

Os fusíveis estão localizados sob o assento. Dois fusíveis de reposição (um de 10A e um de 15A) são fornecidos dentro da caixa de fusíveis.

(GSX-S1000A/FA)

Os fusíveis estão localizados sob o assento. Dois fusíveis de reposição (um de 20A e um de 15A) são fornecidos dentro da caixa de fusíveis.

## LISTA DE FUSÍVEIS

- **Fusível principal (MAIN) - 30A**  
Protege todos circuitos elétricos.
- **Fusível farol alto (HEAD-HI) - 10A**  
Protege o farol alto e a luz do velocímetro.
- **Fusível farol baixo (HEAD-LI) - 10A**  
Protege o farol baixo.
- **Fusível ignição (IGNITION) - 10A**  
Protege o relê da ventoinha, a bobina de ignição, o relê de partida, o relê da bomba de combustível, a solenóide, a ECM, o sensor de oxigênio e o relê do descanso lateral.
- **Fusível sinal (SIGNAL) - 10A**  
Protege as luzes do indicador de direção, a de posição, lanterna traseira, freio, iluminação da placa e velocímetro.
- **Fusível combustível (FUEL) - 10A**  
Protege o velocímetro, a injeção eletrônica, a bomba de combustível e a ECM.

- **Fusível ventoinha (FAN) - 15A**  
Protege a ventoinha de refrigeração do motor.

(GSX-S1000A/FA)

- **Fusível ABS (ABS MOT) - 20A**  
Protege o sistema de ABS
- **Fusível ABS (ABS VALVE) - 15A**  
Protege as válvulas de sistema de ABS

## MANETE DE EMBREAGEM

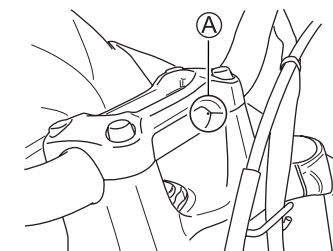

Alinha a marca ponto do guidador com a superfície de acoplamento do manete A.

## LOCALIZAÇÃO E CORREÇÃO DE PROBLEMAS

Este guia o ajudará a encontrar a causa de algumas reclamações costumeiras.

**⚠ ATENÇÃO**

Falha ao corrigir um problema corretamente pode causar danos em sua motocicleta. Reparos ou ajustes inadequados podem danificar sua motocicleta ao invés de consertá-la. Tais danos podem não ser cobertos pela garantia.  
Se você não tem certeza de como proceder, consulte uma concessionária autorizada Suzuki J Toledo.

## VERIFICAÇÃO DO FORNECIMENTO DE COMBUSTÍVEL

Se o display do indicador de injeção de combustível mostrar "FI", indicando sinais de problemas no sistema de injeção de combustível, leve sua motocicleta a uma concessionária autorizada Suzuki J Toledo. Consulte a seção PAINEL DE INSTRUMENTOS para explicações sobre o indicador do sistema de injeção de combustível. Se o display não indicar "FI", verifique se existe combustível suficiente no tanque. Se o display não indicar "FI" e há combustível suficiente, o sistema de ignição deve ser verificado.

## VERIFICAÇÃO DO SISTEMA DE IGNIÇÃO

1. Remova as velas de ignição e reaperte-as nos supressores.
2. Enquanto segura a vela de ignição firmemente contra a carcaça do motor, dê partida com o interruptor de ignição na posição "ON", o interruptor de parada do motor na posição "j", a transmissão no neutro e a embreagem acionada. Se o sistema de ignição estiver funcionando adequadamente, uma faísca azul deverá saltar do eletrodo.
3. Se não houver faísca, limpe a vela de ignição. Troque-a se necessário. Tente novamente o procedimento acima com a vela de ignição limpa ou nova.
4. Se ainda não houver faísca, consulte uma concessionária autorizada Suzuki J Toledo para reparos.

**⚠ CUIDADO**

Executar o teste de faísca inadequadamente pode causar uma forte descarga elétrica ou uma explosão.

Evite executar esta verificação se não estiver familiarizado com este procedimento, se tem problemas cardíacos ou usa marca-passo. Mantenha a vela de ignição longe do seu orifício no motor durante o teste.

## CORTE NO FUNCIONAMENTO DO MOTOR

1. Certifique que existe combustível suficiente no tanque de combustível.
2. Se o display do indicador de injeção de combustível, mostrar sinais de problemas "FI" no sistema de injeção de combustível, leve sua motocicleta a uma concessionária autorizada Suzuki J Toledo. Consulte a seção PAINEL DE INSTRUMENTOS para explicações sobre o indicador do sistema de injeção de combustível.
3. Verifique o sistema de ignição quanto a faíscas intermitentes.
4. Verifique a marcha lenta. Se necessário, leve sua motocicleta a uma concessionária autorizada Suzuki J Toledo para ajustá-la. A marcha lenta correta deve estar entre 1.050 - 1.250 rpm.

## PROCEDIMENTO DE ARMAZENAGEM E LIMPEZA DA MOTOCICLETA

## PROCEDIMENTO DE ARMAZENAGEM

Se a motocicleta permanecer sem uso por um extenso período durante o

esta necessitará de cuidados especiais que requerem materiais, equipamentos e habilidade. Por esta razão, recomendamos que você confie este serviço de manutenção a uma concessionária autorizada Suzuki J Toledo. Se você precisar fazer a manutenção, siga estas instruções gerais.

## MOTOCICLETA

Limpe toda a motocicleta. Apóie-a sobre o descanso lateral em uma superfície firme e plana para evitar sua queda. Vire o guidão totalmente para a esquerda e trave a direção. Retire a chave de ignição.

## COMBUSTÍVEL

1. Abasteça o tanque de combustível até o topo.
2. Funcione o motor por alguns minutos até a gasolina preencher o sistema de injeção de combustível.

## MOTOR

1. Retire as velas de ignição e aplique uma colher de sopa de óleo de motor dentro de cada orifício de vela de ignição. Reinstale as velas de ignição e dê partida no motor algumas vezes.
2. Drene completamente o óleo do motor. Reabasteça o cárter com óleo novo até a altura do orifício de preenchimento.

## BATERIA

1. Remova a bateria da motocicleta, conforme seção anterior que refere-se a baterias.
2. Limpe a parte externa da bateria com detergente neutro e remova qualquer corrosão dos terminais e das conexões dos cabos.
3. Guarde a bateria em um local com temperatura acima de zero grau (0° C).

## PNEUS

Calibre os pneus conforme a especificação normal.

## PARTE EXTERNA

- Pulverize todas as partes de vinil e borracha com um conservador de borracha.
- Pulverize as superfícies sem pintura com um protetor anti-ferrugem.
- Encere as superfícies pintadas com cera para automóveis.

## PROCEDIMENTO DURANTE A ARMAZENAGEM

Uma vez por mês, recarregue a bateria com a carga (Ampère) especificada. A carga padrão é de 1,2Ax5 a 10 horas.

## PROCEDIMENTO PARA RETORNAR AO USO

1. Limpe toda a motocicleta.
2. Retire os panos oleosos da entrada do filtro de ar e da saída do escapamento.
3. Drene todo o óleo do motor. Instale um novo filtro de óleo e encha o motor com óleo novo, conforme descrito nesse manual.
4. Remova as velas de ignição. Ligue o motor algumas vezes e reinstale as velas de ignição.
5. Reinstale a bateria, referindo-se a seção BATERIA.
6. Certifique-se de que a motocicleta está devidamente lubrificada.
7. Realizar a INSPEÇÃO ANTES DE PILOTAR conforme descrito neste manual.
8. Iniciar a motocicleta tal como descrito neste manual.

## PREVENÇÃO CONTRA CORROSÃO

É importante cuidar da sua moto para protegê-la da corrosão e mantê-la com a aparência de nova pelos próximos anos.

## Informações importantes sobre corrosão

As causas mais comuns de corrosão:

- Acúmulo de sal da estrada, sujeira, umidade ou produtos químicos em partes de difícil acesso e limpeza na moto.
- Lascas, arranhões e qualquer danos tratados ou pintados em superfícies metálicas resultante de acidentes menores ou impactos de pedras ou cascalho.

## COMO EVITAR A CORROSÃO

- Lave sua moto com frequência, pelo menos uma vez por mês. Mantenha a motocicleta o mais limpa e seca possível.
- Remova a sujeira de óleo ou produtos químicos que está sobre a moto. Tente remover a sujeira o mais rápido possível, se a caso estiver muito difícil de remover a sujeira, faça uma segunda limpeza. Siga a instrução do fabricante com relação aos produtos utilizados na limpeza da motocicleta.
- Reparar os danos no acabamento da pintura o mais breve possível, examinar cuidadosamente os danos na pintura, reparar para evitar a corrosão, se os arranhões chegarem no metal, leve sua moto a uma concessionária autorizada Suzuki J Toledo para fazer os reparos na pintura.
- Guarde sua moto em local seco e bem ventilado. Se você costuma lavar sua moto na garagem, você pode estar deixando o ambiente úmido. A alta umidade pode provocar ou acelerar a corrosão.
- Cubra sua motocicleta. Exposição ao sol do meio dia pode causar efeitos na pintura e nas peças de plásticos. Cobrir a moto pode ajudar

a prevenir contra raios UV, poeiras e da poluição do ar que pode prejudicar a pintura. O seu concessionário Suzuki J Toledo pode ajudar a selecionar a melhor capa para a moto.

## LIMPEZA DA MOTOCICLETA

### Lavando a motocicleta

Quando lavar a motocicleta, siga este procedimento:

1. Remova a sujeira e a lama de sua motocicleta com água corrente. Você deve utilizar uma esponja ou escova macia. Não utilize materiais ásperos os quais podem riscar a pintura.
2. Lave toda a motocicleta com detergente neutro ou shampoo para automóveis utilizando uma esponja ou pano macio. A esponja ou pano devem ser frequentemente molhados na mistura de água e sabão.

NOTA: Se utilizar a motocicleta em regiões litorâneas ou em grandes centros urbanos, limpe a motocicleta imediatamente. Certifique-se de usar água fria, porque água morna pode acelerar a corrosão.

NOTA: Evite derrubar água nos seguintes lugares:

- Interruptor de ignição
- Velas de ignição
- Corpo do acelerador
- Sistema de injeção de combustível
- Cilindro mestre do freio
- Capa do cabo do acelerador

## ⚠ ATENÇÃO

**Jato d'água de alta pressão e produtos químicos de limpeza podem danificar sua motocicleta. Não aplique jatos d'água de alta pressão na motocicleta. Não aplique produtos químicos na motocicleta.**

3. Quando a sujeira for completamente removida, enxágüe a motocicleta com água corrente para retirar os resíduos de detergente ou sabão.
4. Após enxaguar, seque a motocicleta com um pano e deixe-a secar à sombra.
5. Verifique cuidadosamente se há danos nas superfícies pintadas. Se existir algum dano, aplique pintura de retoque conforme procedimento à seguir:
  - A. Limpe a área danificada e deixe secar.
  - B. Passe a tinta de retoque nas áreas danificadas utilizando um pequeno pincel.
  - C. Deixe a tinta secar completamente.

NOTA: A lente do farol pode ficar embaçado após lavar a motocicleta ou pilotar na chuva. Farol embaçado será gradualmente apurado quando estiver ligado. Para limpar o farol embaçado, desligue o motor para evitar descarga da bateria.

## ⚠ ATENÇÃO

**Limpar a motocicleta com qualquer produto alcalino, de alta acidez, gasolina, fluido de freio ou qualquer outro solvente poderá danificá-la. Limpe-a somente com um pano macio e água quente com detergente neutro.**

## Limpendo o pára-brisas (GSX-S1000F/FA)

Limpe o pára-brisas com um pano macio e água quente com detergente neutro. Se o pára-brisas estiver riscado, polir com um polidor de plásticos disponível no comércio. Troque o pára-brisas se riscos ou descoloração estiverem obstruindo a visão. Quando trocar o pára-brisas utilize sempre peças originais Suzuki.

## Encerando a motocicleta

Após lavar a motocicleta, recomendamos encerar e polir para proteger e manter a pintura bonita.

- Utilize somente cera e polidores de boa qualidade.
- Quando utilizar ceras e polidores, observe as precauções especificadas pelo fabricante.

## Cuidado especial com a pintura fosca

Não utilizar ceras que contenham compostos de lustro nas superfícies que têm o revestimento de pintura fosca. O uso de compostos de cera mudará a aparência do revestimento fosco. O uso contínuo de cera na pintura fosca pode dificultar a remoção da mesma. A fricção excessiva ou o lustro de uma superfície com um revestimento fosco pode mudar sua aparência.

## Inspeção após limpeza

Para aumentar a vida útil de sua motocicleta, lubrifique-a de acordo com a seção PONTO DE LUBRIFICAÇÃO.

## **⚠ CUIDADO**

Freios úmidos podem causar um desempenho ruim nas frenagens, resultando em acidentes.

Evite um possível acidente aumentando a distância para a frenagem após lavar sua motocicleta. Acione os freios várias vezes para deixar o calor secar as pastilhas e as lonas.

Siga o procedimento na seção “INSPEÇÃO ANTES DE PILOTAR” para verificar se sua motocicleta tem algum problema que tenha surgido na última pilotagem.



## **ESPECIFICAÇÕES**

### **DIMENSÕES E PESO**

Comprimento Total.....	2.115 mm
Largura Total.....	795 mm
Altura Total.....	1.080 mm
Distância entre eixos.....	1.460 mm
Distância Mínima do Solo.....	140 mm
Altura do assento.....	810 mm
Massa do veículo em ordem de marcha.....	209 kg (GSX-S1000A) 214 kg (GSX-S1000FA)

### **MOTOR**

Tipo.....	4 tempos, arrefecimento líquido, DOHC
Número de Cilindros.....	4
Diâmetro.....	73,4 mm
Curso.....	59,0 mm
Cilindrada.....	999 cm <sup>3</sup>
Taxa de Compressão.....	12,2:1
Alimentação.....	Injeção Eletrônica de Combustível
Filtro de Ar.....	Elemento de papel
Sistema de Partida.....	Elétrica
Sistema de lubrificação.....	Cárter úmido
Marcha Lenta.....	1.150 ± 100 rpm
Potência.....	150 hp (métrico) a 10.000 rpm
Torque.....	10,90 kgf.m a 9.500 rpm

### **TRANSMISSÃO**

Embreagem.....	Multidisco banhada a óleo
Transmissão.....	6 velocidades
Câmbio.....	1 para baixo e 5 para cima
Relação da redução primária.....	1,553 (73/47)
Engrenagens,	
1°.....	2,562 (41/16)
2°.....	2,052 (39/19)
3°.....	1,714 (36/21)
4°.....	1,500 (36/24)
5°.....	1,360 (34/25)
6°.....	1,269 (33/26)
Relação da redução final .....	2,588 (44/17)
Sistema de transmissão.....	Corrente (RK52GSH, 116 elos)

### **CHASSI**

Suspensão Dianteira.....	Telescópica invertida, mola helicoidal, artecida a óleo.
--------------------------	--

Suspensão Traseira.....	Balança articulada, tipo link, mola helicoidal, artecida à óleo.
Curso da Suspensão Dianteira.....	120 mm
Curso da roda Traseira.....	130 mm
Cáster.....	25°
Trail.....	100 mm
Ângulo de esterçamento.....	31° (Direito e Esquerdo)
Raio de giro.....	3,1 m
Freio Dianteiro.....	Duplo disco
Freio Traseiro.....	Disco
Pneu Dianteiro.....	120/70ZR17M/C (58W), sem câmara
Pneu Traseiro.....	190/50ZR17M/C (73W), sem câmara

### SISTEMA ELÉTRICO

Tipo de ignição.....	Ignição Eletrônica (Transistorizada)
Velas de ignição.....	NGK CR9EIA-9 ou DENSO IU27D
Bateria.....	12V 36 kC (10Ah)/10 HR
Alternador.....	Trifásico AC
Fusível principal.....	30 A
Fusíveis.....	10/10/10/10/10/15A
Fusível ABS.....	20/15A GSX-S1000A/FA
Farol.....	12V 60/55W (H4) GSX-S1000/A 12V 55W (H7) x2 GSX-S1000F/FA
Luz de posição.....	LED
Luz da Seta.....	12V 21W x 4
Luz de Freio/Lanterna.....	LED
Luz de Posição.....	LED
Luz da Placa de Licença.....	12V 5W
Luz painel de instrumento.....	LED
Luz indicadora de neutro.....	LED
Luz indicadora do farol alto.....	LED
Luz indicadora da seta.....	LED
Luz indicadora da pressão do óleo/temperatura de arrefecimento.....	LED
Luz indicadora de mal funcionamento.....	LED
Luz indicadora de sistema de controle de tração.....	LED
Luz indicadora de ABS.....	LED (GSX-S1000A/FA)

### CAPACIDADES

Tanque de Combustível.....	17,0 litros
Óleo no motor, Troca de óleo.....	2.800 ml
Com troca do Filtro de Óleo.....	3.200 ml
Líquido de Arrefecimento.....	2,8 litros

### CONTROLE DE REVISÕES

#### Manutenção Periódica

A manutenção periódica tem como finalidade manter a motocicleta sempre em condições ideais de funcionamento, propiciando uma utilização segura e livre de problemas. As primeiras revisões são gratuitas, desde que efetuadas nas Concessionárias Autorizadas Suzuki J Toledo dentro do território nacional, sendo os lubrificantes, materiais de limpeza e peças de desgaste natural por conta do proprietário. As revisões gratuitas (1.000 km e 6.000 km) serão efetuadas pela distância percorrida apontada no hodômetro com tolerância de ± 100 km desde que não sejam ultrapassados os prazos de 60 dias da data da venda mais 305 dias após a revisão de 1.000 km e assim sucessivamente.

0 km REVISÃO OS nº _____ Data: ___/___/___ Km: _____	1000 km REVISÃO OS nº _____ Data: ___/___/___ Km: _____	6000 km REVISÃO OS nº _____ Data: ___/___/___ Km: _____	12000 km REVISÃO OS nº _____ Data: ___/___/___ Km: _____	18000 km REVISÃO OS nº _____ Data: ___/___/___ Km: _____
24000 km REVISÃO OS nº _____ Data: ___/___/___ Km: _____	30000 km REVISÃO OS nº _____ Data: ___/___/___ Km: _____	36000 km REVISÃO OS nº _____ Data: ___/___/___ Km: _____	42000 km REVISÃO OS nº _____ Data: ___/___/___ Km: _____	48000 km REVISÃO OS nº _____ Data: ___/___/___ Km: _____
54000 km REVISÃO OS nº _____ Data: ___/___/___ Km: _____	60000 km REVISÃO OS nº _____ Data: ___/___/___ Km: _____	66000 km REVISÃO OS nº _____ Data: ___/___/___ Km: _____	72000 km REVISÃO OS nº _____ Data: ___/___/___ Km: _____	78000 km REVISÃO OS nº _____ Data: ___/___/___ Km: _____
84000 km REVISÃO OS nº _____ Data: ___/___/___ Km: _____	90000 km REVISÃO OS nº _____ Data: ___/___/___ Km: _____	96000 km REVISÃO OS nº _____ Data: ___/___/___ Km: _____		

### CONTROLE DA POLUIÇÃO SONORA

Este veículo atende as exigências das legislações vigentes de controle da poluição sonora para veículos automotores ( Resolução nº 02/1993, complementada pela Resolução nº 268/2000 do conselho nacional do meio ambiente - CONAMA). O limite máximo de ruído para fiscalização de veículos em circulação é:

**95,33 dB(A) / 5.000 rpm**  
Conforme NBR-9714

### CONTROLE DA POLUIÇÃO DO AR

Este veículo atende as exigências do programa de controle da poluição do ar por motocicletas e veículos similares - Promot. Conforme artigo 6º da Resolução CONAMA nº 432/201, os valores de CO, HC e velocidade angular do motor em marcha lenta com base nos valores comprovados no ensaio de certificação são:

GÁS		UNIDADE
CO	0,00	% em volume
HC	7,50	ppm - partes/ milhão

Velocidade angular do motor em marcha lenta  
(rotação em marcha lenta): 1.150 ± 100 rpm

Ainda que a velocidade angular do motor em marcha lenta (rotação em marcha lenta) seja observada, os valores aferidos podem sofrer alterações, devido condições adversas, entre elas; utilização incorreta do veículo, combustível de baixa qualidade, manutenção não conforme e a não utilização de peças originais.

Este manual possui informações fundamentais para o correto e melhor desempenho de seu veículo, além de contribuir com a preservação do meio ambiente. Siga rigorosamente as recomendações deste.

### ASSISTÊNCIA AO PROPRIETÁRIO

COMO AGIR CASO SUA MOTOCICLETA APRESENTE ALGUM PROBLEMA TÉCNICO.

A Suzuki J Toledo se preocupa não só em oferecer motocicletas de excelente qualidade, economia e desempenho, mas também em mantê-las em perfeitas condições de uso, contando para isso com uma rede de assistência técnica - as Concessionárias Autorizadas Suzuki J Toledo e postos de serviços. Por isso, se sua motocicleta apresentar algum problema técnico proceda da seguinte forma:

1 - Dirija-se a uma Concessionária Autorizada Suzuki J Toledo para que o problema apresentado seja corrigido.

2 - Persistindo o problema e se o atendimento for considerado insatisfatório, dirija-se ao Gerente de Serviços da Concessionária.

3 - Caso o problema não tenha sido solucionado, apesar dos procedimentos anteriores, entre em contato com a:

**J TOLEDO SUZUKI MOTOS DO BRASIL**  
**DEPARTAMENTO DE SERVIÇOS**  
**AV. PREFEITO LUIZ LATORRE, 4950**  
**CEP: 13209-430 - JUNDIAÍ-SP**  
**e-mail: [jtoledo@suzukimotos.com.br](mailto:jtoledo@suzukimotos.com.br)**

que tomará as providências necessárias.



**USE SOMENTE PEÇAS  
ORIGINAIS SUZUKI.  
ASSIM VOCÊ ESTARÁ  
ASSEGUANDO VIDA  
LONGA PARA SUA  
MOTOCICLETA.**

ANOTAÇÕES

---

---

---

---

---

---

---

---

---

---

---

---

---

---

---

---

---

---

---

---

---

---

---

---

---

---

ANOTAÇÕES



**J TOLEDO DA AMAZÔNIA**  
DISTRIBUIDORA E INDÚSTRIA DE MOTOS SUZUKI NO BRASIL

**Fábrica**  
R. Aninga, 610  
CEP: 69000-000  
Distrito Industrial II  
Manaus - AM  
Brasil

**Departamento Financeiro/Comercial**  
Av. Prof. Luiz Latorre, 4950  
Cep: 13209-430  
Jundiaí - SP  
Brasil

Visite nosso site: [www.suzukimotos.com.br](http://www.suzukimotos.com.br)  
e-mail: [jtoledo@suzukimotos.com.br](mailto:jtoledo@suzukimotos.com.br)