

Impresso no Brasil



J TOLEDO SUZUKI MOTOS DO BRASIL

SUZUKI MOTOS DO BRASIL
J TOLEDO DA AMAZÔNIA
Original preparado por Suzuki Motor Corporation



GSX-R1000RA/AZ

MANUAL DO PROPRIETÁRIO

GSX-R1000RA/RAZ



J TOLEDO SUZUKI MOTOS DO BRASIL



Caro Cliente,

Nós nos preocupamos com você e queremos que cada passeio seja seguro e alegre. Então use sempre capacete, proteção para os olhos e roupas adequadas ao tipo de passeio. Nunca dirija sob influência de álcool ou outras drogas, e respeite as leis de trânsito. Leia atentamente o “Manual do Condutor” e inspecione sempre sua SUZUKI antes de pilotá-la, seguindo as orientações contidas neste manual, consultando uma Concessionária Autorizada SUZUKI J TOLEDO sempre que necessário.

Este manual deve ser considerado peça importante do veículo e deve permanecer com o mesmo em situações de revenda, transferência ou troca de piloto. Este manual contém informações importantes de segurança e instruções que devem ser lidas cuidadosamente antes de operar o veículo.



IMPORTANTE

AMACIAMENTO - INFORMAÇÕES SOBRE A SUA MOTOCICLETA

Os primeiros 1.600 km são os mais importantes na vida útil e durabilidade de sua motocicleta. O funcionamento apropriado durante este período ajudará a assegurar uma maior vida útil e melhor desempenho da sua nova motocicleta. As peças SUZUKI são fabricadas com materiais de alta qualidade, sendo usinadas de acordo com tolerâncias mínimas. Com um processo de amaciamento adequado, as superfícies das partes sofrerão polimento e propiciarão um ajuste uniforme das mesmas.

O rendimento e confiabilidade de sua motocicleta dependem dos cuidados exercidos durante o período de amaciamento. É especialmente importante que seja evitado o funcionamento da motocicleta de forma que suas partes sejam submetidas ou fiquem expostas a altas temperaturas.

Consulte a seção AMACIAMENTO para recomendações específicas de amaciamento.

CUIDADO/ATENÇÃO/NOTA

Por favor leia este manual e siga cuidadosamente suas instruções. Para enfatizar informações especiais, as palavras CUIDADO, ATENÇÃO e NOTA, trazem significados especiais e devem ser cuidadosamente revisadas.

 CUIDADO
A segurança pessoal do piloto pode estar envolvida. Desconsiderar esta informação pode resultar em danos ao piloto.

 ATENÇÃO
Estas instruções indicam procedimentos especiais de serviços ou precauções que devem ser seguidas para evitar danos à motocicleta.

NOTA: Contém informações especiais para facilitar a manutenção ou esclarece instruções importantes.

PREFÁCIO

O motociclismo é um dos esportes mais excitantes. Visando garantir sua segurança e prazer, antes de conduzir a motocicleta, familiarize-se completamente com as informações contidas neste Manual do Proprietário.

Estão descritos neste manual, os cuidados e procedimentos adequados, necessários à boa manutenção de sua motocicleta. Seguindo rigorosamente estas instruções, você estará assegurando que a sua motocicleta tenha uma vida útil mais longa, livre de maiores problemas e garantindo uma menor emissão de poluentes ao meio ambiente. A sua Concessionária Autorizada Suzuki J Toledo tem mecânicos especializados, com ferramentas apropriadas, treinados para oferecer um serviço de alta qualidade.

Todas as informações, ilustrações, fotografias e especificações contidas neste manual, estão baseadas nas informações mais recentes no momento de sua publicação. Devido a melhorias ou demais alterações, poderá haver algumas discrepâncias neste manual. A Suzuki J Toledo reserva o direito de fazer qualquer alteração sem aviso prévio.

Este manual se aplica a todas as especificações e a todos os destinos da motocicleta em questão, fornecendo esclarecimentos sobre todos os seus equipamentos. Portanto, sua motocicleta poderá apresentar características diferentes dos padrões indicados neste manual.

© COPYRIGHT - 2015
J TOLEDO SUZUKI MOTOS DO
BRASIL

ÍNDICE

INFORMAÇÕES DO CONSUMIDOR	04
----------------------------------	----

CONTROLES	
Localização das partes	08
Chave	11
Interruptor de ignição	11
Painel de instrumentos	12
Lado esquerdo do guidão	22
Lado direito do guidão	23
Tampa do tanque de combustível	25
Pedal de câmbio	26
Pedal do freio traseiro	26
Descanso lateral	28
Ajuste da suspensão	29

RECOMENDAÇÕES DE COMBUSTÍVEL, ÓLEO E LÍQUIDO DE ARREFECIMENTO

Combustível	33
Óleo de motor	34
Líquido de arrefecimento	35

AMACIAMENTO. INSPEÇÃO ANTES DE PILOTAR	
Amaciamento	36
Inspeção antes de pilotar	37

DICAS DE PILOTAGEM	
Partida no motor	38
Colocação em movimento	39
Usando a transmissão	40
Pilotando em regiões montanhosas	40
Parada e estacionamento	41

INSPEÇÃO E MANUTENÇÃO	
Plano de revisões	42
Tabela de manutenção	43
Ferramentas	44
Pontos de lubrificação	44
Bateria	45
Filtro de ar	46
Velas de ignição	48
Mangueira de combustível	50
Óleo do motor	51

Marcha lenta	54
Ajuste do cabo do acelerador	54
Ajuste da embreagem	55
Freios	59
Pneus	62
Descanso lateral/Interruptor de segurança da ignição	64
Remoção da roda dianteira	65
Remoção da roda traseira	67
Substituição de lâmpadas	68
Fusíveis	72

LOCALIZAÇÃO E CORREÇÃO DE PROBLEMAS

Verificação do fornecimento de combustível	73
Verificação do sistema de ignição	73
Corte no funcionamento do motor	74

LIMPEZA DA MOTOCICLETA E PROCEDIMENTO DE ARMAZENAMENTO

Limpeza da motocicleta	74
Procedimento de armazenagem	75
Cuidados com a aparência	76

ESPECIFICAÇÕES

78

CONTROLE DE REVISÃO

80

CONTROLE DE POLUIÇÃO

81

INFORMAÇÕES AO CONSUMIDOR

INSTALAÇÃO DE ACESSÓRIOS E DICAS PREVENTIVAS DE SEGURANÇA

Existe uma grande variedade de acessórios disponíveis para os proprietários de motocicletas Suzuki. Não é possível a Suzuki J Toledo testar cada acessório existente no mercado, porém sua Concessionária Autorizada Suzuki J Toledo pode ajudá-lo na seleção de acessórios de qualidade e na instalação dos mesmos. Tenha máxima cautela quando selecionar e instalar acessórios em sua motocicleta e consulte uma Concessionária Autorizada Suzuki J Toledo se você tiver alguma dúvida.

CUIDADO

Acessórios ou modificações impróprias podem tornar sua motocicleta insegura e podem conduzi-la a um acidente.

Nunca modifique sua motocicleta com acessórios impróprios ou instalados erroneamente. Siga todas as instruções deste manual quanto aos acessórios e modificações. Use acessórios genuínos Suzuki, desenhados e testados para sua motocicleta. Em caso de dúvidas consulte uma Concessionária Autorizada Suzuki J Toledo.

Guia para instalação de acessórios

- Instale acessórios que afetem a aerodinâmica, como carenagens, para-brisas, encostos e alforjes, o mais baixo e próximo da motocicleta e o mais perto possível do centro de gravidade. Verifique se os suportes e outros equipamentos estão rígidos e fixos.
- Inspeccione se o vão livre e o ângulo

do assento estão adequados. Determine que os acessórios não interfiram com a operação da suspensão, direção ou outros controles de operação.

- Acessórios instalados no guidão ou na área do garfo dianteiro podem criar sérios problemas de estabilidade. Este peso extra causará um menor controle de direção da sua motocicleta. Este peso pode também causar oscilações na dianteira e ocasionar problemas de instabilidade. Deve-se e minimizar o uso de acessórios instalados nos guidões e no garfo dianteiro, e estes devem ser os mais leves possíveis.
- Certos acessórios deslocam o piloto de sua posição normal de pilotagem. Estas limitações da liberdade de movimento do piloto podem limitar sua habilidade de controle.
- Acessórios elétricos adicionais podem causar sobrecarga no sistema elétrico existente. Sobrecargas severas podem danificar o chicote principal ou criar uma situação perigosa devido a perda de potência elétrica durante a condução da motocicleta.
- Não utilize sidecars ou trailers. Esta motocicleta não foi desenvolvida para este fim.

Limite de carga

CUIDADO

Sobrecarregar ou transportar carga inadequadamente pode causar perda de controle da motocicleta, o que pode resultar em acidentes.

Proceda conforme as instruções de seu Manual do Proprietário, consultando a seção INSTALAÇÃO DE ACESSÓRIOS E DICAS PREVENTIVAS DE

- Nunca exceda o PBT (Peso Bruto Total) da sua motocicleta. O PBT é o peso combinado da motocicleta, acessórios, carga, piloto e garupa. Quando selecionar seus acessórios, tenha em mente tanto o peso do piloto quanto o peso dos acessórios. O peso adicional de acessórios pode não somente causar uma condição insegura de pilotagem mas também afetar a estabilidade.

PBT: 390 kg
 Pressão dos pneus (à frio)
 Dianteiro: 2,50 kgf/cm² (36 psi)
 Traseiro: 2,90 kgf/cm² (42 psi)

Guia para transporte de carga

Esta motocicleta foi primariamente projetada para carregar pequenos itens quando você não estiver pilotando com um garupa. Siga o guia abaixo para transportar um garupa ou carga:

- Equilibre a carga entre os lados direito e esquerdo da motocicleta e prenda-a seguramente.
- Posicione o peso da carga o mais próximo do centro da motocicleta quanto possível.
- Não posicione itens grandes ou

pesados no guidão, garfo dianteiro ou pára-lama traseiro.

- Verifique se ambos os pneus estão adequadamente calibrados com a pressão específica para suas condições de transporte de carga. Consulte a seção PNEUS deste manual.

- Carregar sua motocicleta inadequadamente pode reduzir sua habilidade, equilíbrio e direção da motocicleta. Pilote em velocidades reduzidas, menos de 130 km/h, quando estiver transportando uma carga ou tiver adicionado acessórios.

- Ajuste as configurações de suspensão conforme sua necessidade.

! CUIDADO

Não transporte nenhum objeto no espaço atrás da carenagem. Objetos colocados nesta área podem interferir na direção e causar perda de controle.

Modificações

Modificar a motocicleta, ou remover equipamento original pode torná-la insegura ou ilegal.

O chassi desta motocicleta é feito de liga de alumínio. Nunca faça modificações como furar ou soldar o chassi, pois isto o enfraquecerá significativamente. Falha ao seguir esta recomendação pode resultar em uma condição de operação insegura e subseqüentes acidentes.

A Suzuki J Toledo não se responsabiliza por qualquer dano pessoal ou a motocicleta causado por modificações no chassi. Prenda acessórios que, de maneira alguma, modifiquem o chassi e não excedam o limite de transporte de

carga.

Consulte a seção INFORMAÇÕES AO CONSUMIDOR.

! CUIDADO

Modificações no chassi de liga de alumínio, como furar ou soldar, enfraquecem o chassi. Isto pode causar uma condição de operação insegura e conduzir a um acidente. Nunca faça modificações no chassi.

RECOMENDAÇÕES PARA UMA PILOTAGEM SEGURA

Pilotar uma motocicleta é uma grande diversão e um excitante esporte. Pilotar também requer que algumas precauções extras sejam tomadas para garantir a segurança do piloto e passageiro. Estas precauções são:

USO DE CAPACETE

Equipamento de segurança da motocicleta começa com um capacete de qualidade. Uma das lesões mais sérias que pode acontecer é uma lesão na cabeça. SEMPRE use um capacete aprovado pelo INMETRO. Você deve também utilizar proteção para os olhos.

VESTUÁRIO

Evite usar roupas folgadas ou soltas que possam prender-se à motocicleta. Isto torna a pilotagem insegura. Escolha roupas adequadas ao motociclismo quando pilotar sua motocicleta.

INSPEÇÃO ANTES DE PILOTAR

Reveja completamente as instruções na seção INSPEÇÃO ANTES DE PILOTAR deste manual. Não esqueça de efetuar uma inspeção completa para garantir a segurança do piloto e passageiro.

FAMILIARIZE-SE COM SUA MOTOCICLETA

Sua habilidade de pilotar e seu conhecimento mecânico formam a base para uma pilotagem segura. Nós sugerimos que você pratique com sua motocicleta em uma situação sem tráfego até estar completamente familiarizado com sua motocicleta e controles. Lembre-se, a prática leva a perfeição.

CONHEÇA SEUS LIMITES

Pilote sempre de acordo com sua habilidade e capacidade. Conhecer estes limites e ficar dentro deles o ajudarão a evitar acidentes.

ESTEJA MAIS ALERTA EM DIAS DE MAU TEMPO

Pilotar em dias de mau tempo, especialmente chuvosos, requer uma maior atenção. Dobre a distância de frenagem em dias de chuva. Não transite sobre faixas, tampas de bueiros e superfícies com aparência engraxada, elas podem estar escorregadias. Tenha extrema cautela ao cruzar vias férreas, pontes e superfícies gradeadas. Na dúvida sobre as condições da estrada, sempre reduza a velocidade!

PILOTE DEFENSIVAMENTE

O tipo mais comum de acidente ocorre quando um carro trafegando à frente de uma motocicleta vira à esquina à frente do motociclista. Pilote defensivamente. Motociclistas prudentes sabem que são invisíveis aos demais motoristas, mesmo durante o dia. Use roupas brilhantes e refletivas. Ande sempre com faróis e lanternas acesos mesmo em um dia claro e ensolarado para atrair a atenção dos motoristas. Não pilote em lugares fora da vista dos motoristas.

LOCALIZAÇÃO DO NÚMERO DE SÉRIE DO CHASSI E DO MOTOR

Os números de série do chassi e do motor são usados para registrar a motocicleta. Eles também são utilizados para ajudar sua concessionária a solicitar peças ou para se referir a uma informação especial de serviço.

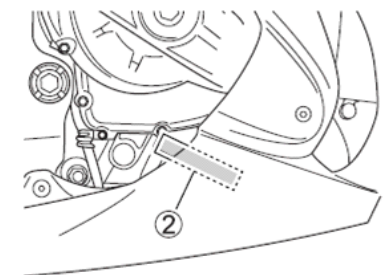
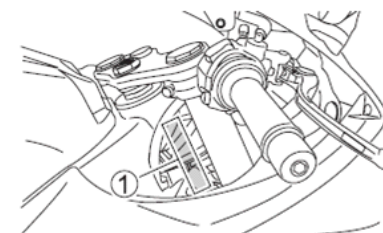

O número de chassi ① está estampado sobre o tubo da coluna de direção. O número de série do motor ② está estampado na carcaça do motor. Por favor, escreva abaixo os números para sua futura referência.

N° do chassi:

N° do motor:

LOCALIZAÇÃO DAS PARTES

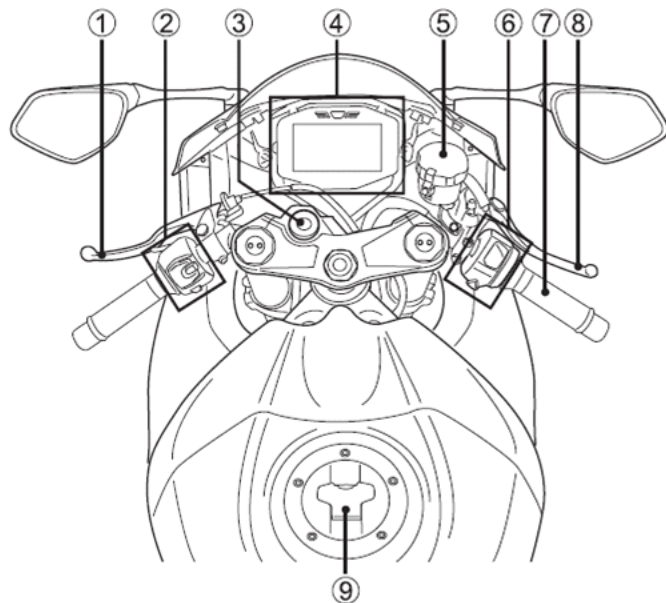

- ① Manete de embreagem
- ② Interruptores do guidão esquerdo
- ③ Interruptor de ignição
- ④ Painel de instrumentos
- ⑤ Reservatório do fluido do freio dianteiro
- ⑥ Interruptores do guidão direito
- ⑦ Manopla do acelerador
- ⑧ Manete do freio dianteiro
- ⑨ Tampa do tanque de combustível

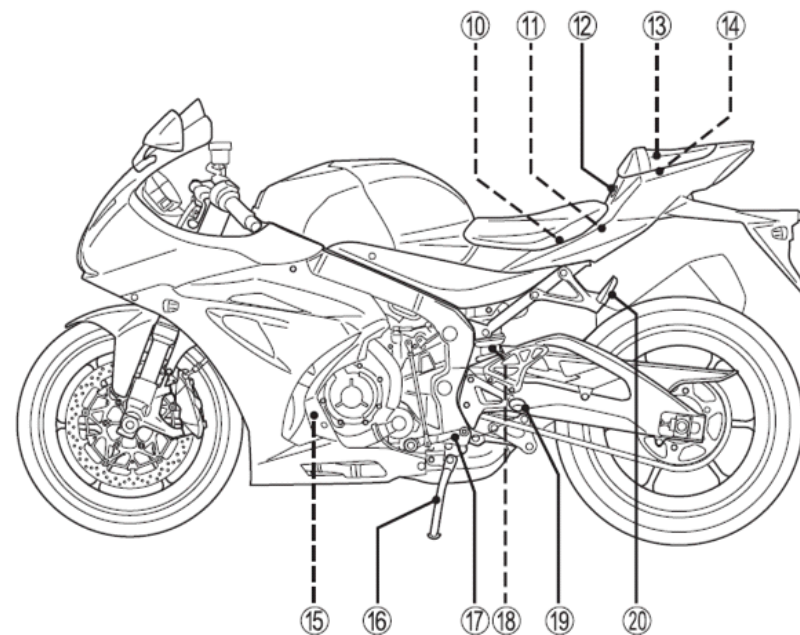

- ⑩ Bateria e fusíveis
- ⑪ Fusível Principal
- ⑫ Trava do assento
- ⑬ Ferramentas
- ⑭ Trava do capacete
- ⑮ Filtro de óleo do motor
- ⑯ Cavalete Lateral
- ⑰ Alavanca de troca de marcha
- ⑱ Suspensão Traseira
- ⑲ Pedal de apoio do piloto
- ⑳ Pedal de apoio do passageiro

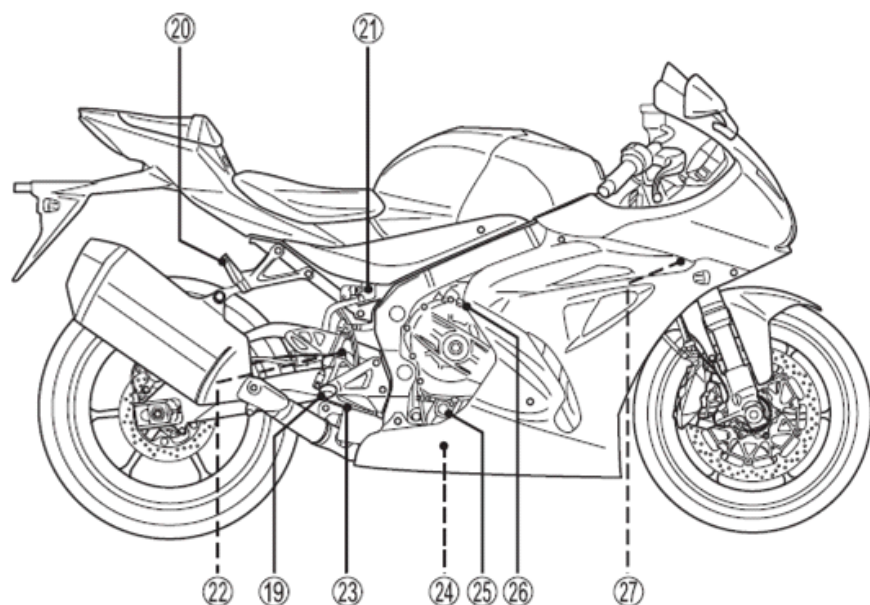

- ① Reservatório de Fluido de freio traseiro
- ② Interruptor da luz de freio traseiro
- ③ Pedal do freio traseiro
- ④ Bujão de drenagem de óleo do motor
- ⑤ Visor do nível do óleo do motor
- ⑥ Tampa se suprimento de óleo
- ⑦ Reservatório de líquido de resfriamento do motor

CHAVE

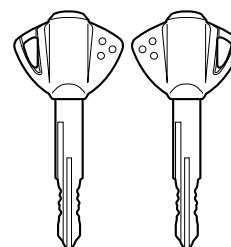

Esta motocicleta vem equipada com uma chave de ignição principal e uma reserva. Mantenha a chave reserva em um lugar seguro.

INTERRUPTOR DE IGNIÇÃO

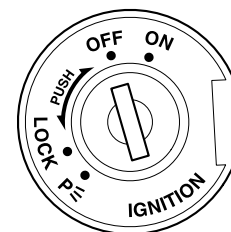

O interruptor de ignição tem 4 posições:

Posição "OFF" (Desligado)

Todos os circuitos elétricos estão desligados. O motor não ligará. A chave pode ser removida.

Posição "ON" (Ligado)

O circuito de ignição está ligado e o motor pode ser ligado. O farol e a lanterna acenderão automaticamente quando a chave estiver nesta posição. A chave não pode ser removida do interruptor de ignição quando o mesmo estiver nesta posição.

NOTA: Ligue o motor imediatamente após girar a chave para a posição "ON", ou a carga da bateria será consumida pelo farol e lanterna.

Posição "LOCK" (Travado)

Para travar a direção, gire o guidão todo para a esquerda. Empurre e gire a chave para a posição "LOCK" e remova a chave. Todo o circuito elétrico estará desligado.

Posição "P" (Estacionado)

Quando estacionar a motocicleta, trave a direção e gire a chave para a posição "P". A chave pode agora ser removida e a luz de posição e lanterna permanecerão acesas e o guidão travado. Esta posição é utilizada ao estacionar no período noturno, no intuito de aumentar a visibilidade.

⚠ CUIDADO

Girar o interruptor de ignição para a posição "P" (estacionado) ou "LOCK" enquanto a motocicleta estiver em movimento pode ser perigoso. Mover a motocicleta com a direção travada pode ser perigoso. Você pode perder o equilíbrio e cair, ou pode derrubar a motocicleta.

Pare a motocicleta e apóie-a sobre o descanso lateral antes de travar a direção. Nunca tente mover a motocicleta com a direção travada.

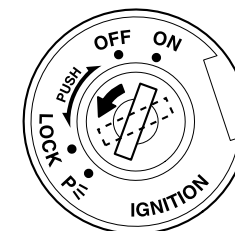

O orifício da chave pode ser escondido

girando a tampa anti-roubo.

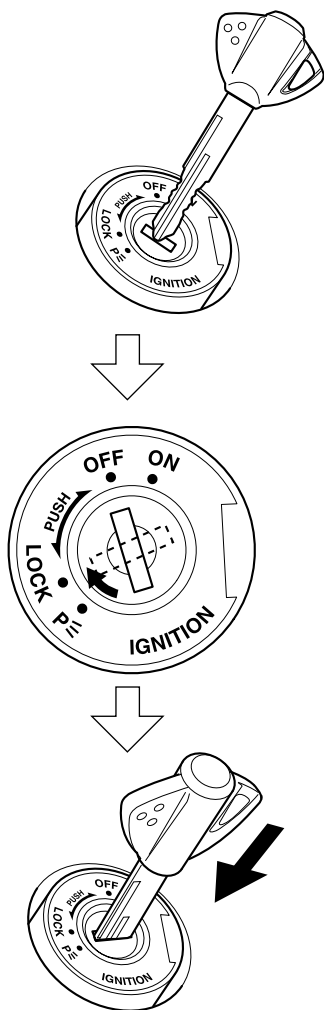

Alinhe a fenda da tampa anti-roubo com a fenda do interruptor de ignição quando for inserir a chave.

PAINEL DE INSTRUMENTOS

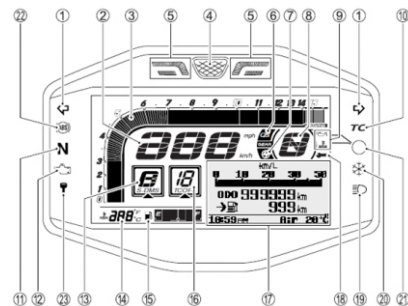

A luz indicadora de mau funcionamento ⑫, a tração luz indicadora de controle ⑩, indicador de congelamento luz ⑳, indicador de temperatura do líquido de refrigeração do motor luz indicadora de pressão de luz / óleo ㉑, ABS luz indicadora ㉒ (GSX-R1000A), motor luzes indicadoras de rpm (MAIN) ④, (SUB) ⑤ e O trabalho do LCD é o seguinte para confirmar sua função quando o interruptor de ignição é girado para o Posição "ON".

• A luz indicadora de mau funcionamento ⑫ e luz indicadora de congelamento ㉑ acende 3 segundos.

• Todos os segmentos LCD aparecem e depois mostre a exibição normal.

tornar para o zero siga o procedimento a seguir para ajustar o tacômetro.

LUZ INDICADORA DE DIREÇÃO ①

Quando as luzes das setas estiverem operando tanto para a direita quanto para a esquerda, a luz indicadora estará piscando simultaneamente.

NOTA: Se uma das setas não estiver funcionando corretamente por queima da lâmpada ou falha no circuito, a luz indicadora piscará mais rapidamente indicando a existência do problema.

TACÔMETRO ③

O tacômetro indica a velocidade do motor em rotações por minuto (rpm).

INDICADOR DE MARCHA ⑧

O indicador de marcha indicará a marcha engatada. O display do indicador mostrará "-" quando a transmissão estiver em neutro.

NOTA: Quando o display indicar "CHEC", o indicador de marcha mostrará "-" ao invés de um número.

VELOCÍMETRO ⑥

O velocímetro indica a velocidade em quilômetros por hora (km/h).

LUZ INDICADOR DE CONTROLE DE TRACÇÃO "TC" ⑩

Quando o sistema de controle de tração é girado desligado, a luz indicadora de controle de tração "TC" permanece aceso.

Quando o sistema de controle de tração é configurado a partir de Modo 1 ao Modo 10, o indicador de controle de tração a luz indica o seguinte.

• A luz indicadora "TC" aparece quando o interruptor da ignição é "ON" e sai após a velocidade da motocicleta excede 10 km/h.

• A luz indicadora "TC" e o mau funcionamento

luz indicadora aparece e permanece ligado quando o controle de tração o sistema não está funcionando devido a um sistema defeituoso.

• A luz indicadora "TC" pisca quando o sistema de controle de tração detecta traseira Rotação de roda e motor de controle potência.

• A luz indicadora "TC" permanece desligada quando o sistema de controle de tração é monitorado a tração da roda traseira durante aceleração.

LUZ INDICADORA DE NEUTRO ⑪

Uma luz verde se acenderá quando a transmissão estiver em neutro. A luz apagará quando qualquer outra marcha estiver engatada.

LUZ INDICADORA DE MAU FUNCIONAMENTO ⑫

10:59 AM FI Air 20°C

10:59 AM SD Air 20°C

Se o sistema de controle de injeção / tração de combustível e o sistema de amortecedor de direção falha, o mau funcionamento a luz indicadora ⑫ aparece e a A exibição indica "FI" ou "SD" na multifunção exibir área ⑰ no seguinte 2 modos;

A. O visor multifuncional ⑰ no visor A área indica alternativamente "FI" ou "SD" e a leitura do modo exibido, e a luz indicadora de mau funcionamento ⑫ vem e permanece aceso. O motor pode continuar a rodar neste modo. o exibição multifuncional ⑰ indica "FI", "SD" e o modo exibido repetidamente quando o controle de injeção / tração de combustível sistema de sistema e amortecedor de direção falhou.

B. O visor multifuncional ⑰ no visor indica "FI" ou "SD" continuamente e a luz indicadora de mau funcionamento ⑫ pisca. O motor não irá rodar nesse modo.

NOTA: O indicador exibe "FI" quando o sistema de injeção / tração de combustível defeituoso. O indicador exibe "SD" quando o solenóide do amortecedor da direção, a bateria o sensor de tensão e velocidade tem mau funcionamento.

Certifique-se de que a transmissão está no neutro ou o descanso lateral está totalmente recolhido. Se o display ainda indicar "CHEC", inspecione o fusível de ignição e a conexão dos cabos.

10:59 AM CHEC AIR 20°C

Quando o visor indica "CHEC" no área de exibição verifique os itens a seguir;

- Certifique-se de que o fusível de ignição não seja soprado.

- Certifique-se de que os acopladores de arame de chumbo estão conectados.

INDICADOR DE MODO DE PILOTAGEM SUZUKI (S-DMS) ⑬



O indicador do modo de unidade Suzuki é exibido do modo de condução, A, B e C, quando a Suzuki o seletor do modo de direção está ativado. Consulte o seção interruptor do guidão esquerdo para detalhes.

LUZ INDICADORA DE COMBUSTÍVEL ⑮

Esta luz indicadora se acende por 3 segundos quando o interruptor de ignição é girado para a posição "ON". Ela deve se apagar se houver combustível suficiente no tanque de combustível. Quando o combustível estiver abaixo de 4,4 litros, essa luz piscará. Quando o combustível estiver abaixo de 1,4 litros, esta luz permanecerá acesa.

Fuel tank	Approximately 1,4 L	Approximately 4,4 L	Full
Segments	Blink		
mark	Blink	Blink	

NOTA: Adicione combustível ao tanque de combustível na primeira oportunidade para evitar pane seca.

INDICADOR SISTEMA DE CONTROLE DE TRAÇÃO ⑯



A configuração do sistema de controle de tração é indicado de TC OFF, 1 a 10.

DISPLAY MULTI FUNCIONAL ⑰

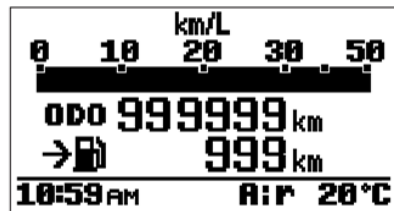

TERMÔMETRO

AIR 20°C

O termômetro sempre indica o ambiente temperatura.

INDICADOR DO SISTEMA DE CONTROLE DE LARGADA "LC" ⑰

(GSX-R1000R / Z)

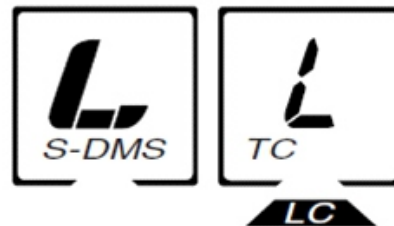

O indicador do sistema de controle de largada é exibido no medidor quando o controle de largada O sistema está configurado.

MENU

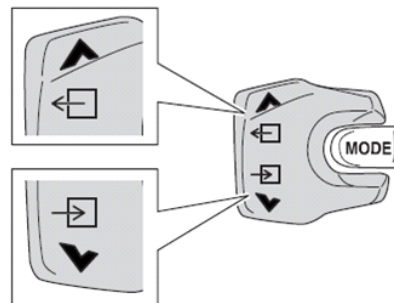

Operar o interruptor SELECT (para cima ou para baixo) para definir cada item na tela multifunções.

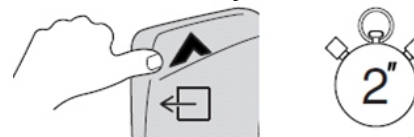

Pressione o interruptor SELECT (cima) para cerca de 2 em segundo lugar para mudar para o visor



1. Pressione o interruptor SELECT (para cima ou para baixo) para selecionar um dos itens. Item selecionado é indicado pela seta no centro de a tela e é destacada. O pergaminho barra no lado esquerdo da tela move-se juntamente com a seleção do item.

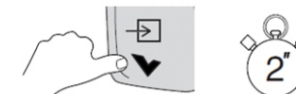

Para definir cada item, selecione um item desejado e pressione a tecla SELECT (baixo) por cerca de 2 segundos. O item selecionado começa a piscar e a exibição muda para configurar a tela de cada item.

NOTA: Se o interruptor SELECT (Up) for pressionado por cerca de 2 segundos enquanto "MENU» é exibida, a seta e "EXIT" no o canto superior direito da tela começa a piscar e a tela retorna para "ROAD" ou "LAP TIME" que foi selecionado pela configuração "DISPLAY".

CONFIGURAÇÃO DE CADA ARTIGO



O conteúdo exibido durante a configuração é definir o procedimento a seguir.

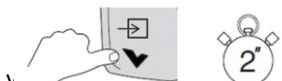

No "DISPLAY" item e pressione SELECT (para baixo) por cerca de 2 segundos. "EXIBIÇÃO» começa a piscar e move para "DISPLAY» tela de configuração.

DISPLAY ←EXIT
 ✓ROAD
 LAP TIME

10:59 AM Air 20°C

2. Na configuração "DISPLAY", qualquer uma das dois modos, "ROAD" ou "LAP TIME", podem ser selecionado. Pressionando SELECT interruptor (cima ou baixo), a seta indicando a seleção se move e o selecionado o modo é destacado.

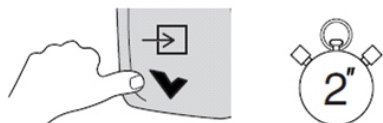

Para confirmar a seleção, pressione o botão SELECCIONAR o interruptor (para baixo) por cerca de 2 segundos. Quando confirmado, a marca de verificação "v" Move para o modo confirmado.

NOTA: Ao pressionar a tecla SELECT (cima) durante cerca de 2 segundos durante a seleção do modo na configuração "DISPLAY", a seleção é completo e a tela retorna para Visualização "MENU".

MODO DE RODAGEM

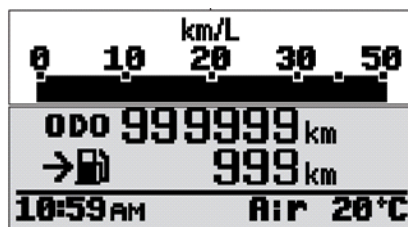

No modo "ROAD", execute a configuração exibida Unid. No lado superior e inferior lado da tela, um dos seguintes itens pode ser configurado para cada lado.

- Superior:
- Medidor instantâneo de consumo de combustível
 - Odômetro / medidor de alcance de condução
- Mais baixo:
- Odômetro / medidor de alcance de condução
 - Medidor de viagem A/ Consumo médio de combustível medidor A
 - Medidor de viagem B / Consumo médio de combustível medidor B
 - Voltímetro / brilho da luz do painel de instrumentos

NOTA: Quando o odômetro / driving range O medidor é selecionado no lado superior do tela, o odômetro / medidor de alcance não pode ser selecionado no lado inferior.

CONSULTA COMBUSTÍVEL INSTANTÂNEO



O medidor instantâneo de consumo de combustível indica o consumo instantâneo de combustível enquanto correndo.

O consumo de combustível não é medido enquanto A motocicleta está estacionada. O intervalo de indicação para km / L é de 0 a 50, O intervalo de indicação para L / 100km é de 0 a 25 e o intervalo de indicação para MPG US, O IMP é de 0 a 99.

MEDIA PARCIAL / MEDIA COMBUSTÍVEL MEDIDOR DE CONSUMO

Medidor de viagem os dois medidores de viagem são os quilômetros ajustáveis. eles podem registrar dois tipos de distâncias ao mesmo tempo. Por exemplo, viagem o medidor A pode registrar a distância de viagem e O medidor de viagem B pode registrar a distância entre paradas de combustível.

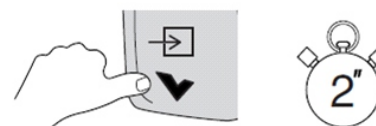

Para redefinir um medidor para zero, pressione e segure SELECCIONAR o interruptor (para baixo) por 2 segundos enquanto a tela indica o medidor de viagem A ou B, você deseja redefinir. Quando você redefiniu a viagem medidor A ou B, o medidor de consumo de combustível também será reiniciado.

NOTA: Quando o medidor de viagem exceder 9999.9, o medidor de viagem retornará para 0,0 e começará contando novamente.

MEDIDOR DE MEDIA DE CONSUMO DE COMBUSTÍVEL.

O medidor de consumo de Combustível médio exibe taxa média de consumo de combustível da viagem A ou viagem B. O consumo médio de combustível O medidor varia de 2,0 a 99,9 (L / 100 km), ou de 0,1 a 99,9 (km / L, MPG US, IMP). o o medidor médio de consumo de combustível indica "--. -" quando o medidor de viagem indica 0,0. Para redefina o medidor de consumo de combustível, reinicie o Medidor de viagem. NOTA: O visor mostra os valores estimados. As indicações podem não ser as mesmas que as reais valores.

PAINEL DE INSTRUMENTOS AJUSTE DO BRILHO DO PAINEL.

O voltímetro exibe a tensão da bateria dentro do intervalo de 10,0 a 16,0 V.

Brilho da luz do painel de instrumentos Coloque o medidor na luz do painel de instrumentos brilho. Pressionando o interruptor SELECT (cima) mudará a luz do painel de instrumentos brilho em 6 etapas. O indicador de brilho indica brilho de "" (min) para " " (Máximo).

LAP TIME MODO

No modo "LAP TIME", o número de voltas durante a corrida é medida. O número de as voltas podem ser medidas até 99 vezes. 1 A volta é indicada de 00:00:00 a 59:59:99. Medição do tempo de volta inicial A medida do tempo de volta tem início manual e Auto-start.

Pressione a tecla SELECT (cima) para alternar entre Manual-start e Auto-start.

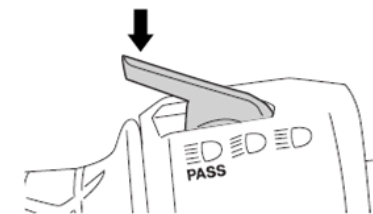

Pressione o contador do contador de tempo de volta à esquerda barra de comando para iniciar a medição.

M START 00:00.00
 L ---:---:---
 L ---:---:---
10:59 AM Air 20°C
 ↓
LAP01 00:01.23
 L ---:---:---
 L ---:---:---
10:59 AM Air 20°C

Quando a contagem começa, "M START" no a tela muda para "LAP01".

AUTO-START

Quando o sensor detecta a moto velocidade superior a 5 km/h, a medição começou.

A START 00:00.00
 L ---:---:---
 L ---:---:---
10:59 AM Air 20°C
 ↓
LAP01 00:01.23
 L ---:---:---
 L ---:---:---
10:59 AM Air 20°C

Quando a contagem começa, "A START" no a tela muda para "LAP01".

CONFIRMAR TEMPO DE VOLTA

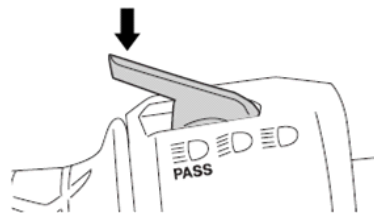

Após a contagem começar, pressione o a alavanca Interruptor de contador de tempo para confirmar o colo tempo de LAP01.

LAP01 00:45.67
 L ---:---:---
 L ---:---:---
10:59 AM Air 20°C

O número do tempo de volta pisca e o colo o tempo é indicado por 5 segundos.

NOTA: Mesmo que o número do tempo de volta seja piscando, o tempo de volta é continuamente contado.

LAP02 00:50.00
L01 00:45.67
 L ---:---:---
10:59 AM Air 20°C

LAP01 é indicado na 2ª linha e a tela se move para a medida de o próximo tempo de volta (LAP02). Volta confirmada os tempos são indicados até 2 voltas. O mais recente O colo confirmado é sempre indicado em A 2ª linha da tela.

LAP03 00:59.99
L02 00:50.00
BL01 00:45.67
10:59 AM Air 20°C

A tela pode ser alterada para "BL" (MELHOR VOLTA). Pressionando SELECT mudar (para baixo), a 3ª linha na tela muda para a indicação "BL".

LAP03 00:59.99
+14.32
BL01 00:45.67
10:59 AM Air 20°C

Para LAP03 em diante, a diferença o melhor tempo pisca por cerca de 5 segundos no 2ª linha na tela.

LAP04 00:45.00
BEST LAP
BL01 00:45.67
10:59 AM Air 20°C

Quando o melhor momento é atualizado, "BEST LAP» pisca por cerca de 5 segundos.

PARANDO O TEMPO DE VOLTA

LAP09 59:59.99
INFO
L08 59:59.99
L07 59:59.99
10:59 AM Air 20°C

Após a contagem começar, pressione SELECT mude (para cima) para parar a contagem.

NOTA: Para reiniciar a contagem, pressione o botão SELECIONE o interruptor (Para cima) novamente.

VERIFICAÇÃO TEMPO DE VOLTAS (LAP INFO).

Verifique os tempos de volta registrados.

LAP03 59:59.99
INFO
L08 59:59.99
L07 59:59.99
10:59 AM Air 20°C

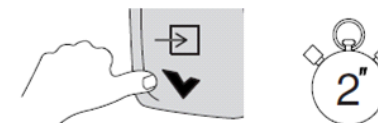

Enquanto a contagem estiver parada, pressione a tecla SELECIONE o interruptor (para baixo) por cerca de 2 segundos, "INFO" começa a piscar e a tela muda para a indicação "LAP INFO".

LAP INFO **BACK**
▲ **01 59:59.99**
LAP TIME **02 59:59.99**
▼ **03 59:59.99**
BEST LAP 99 59:59.99
10:59 AM Air 20°C

Os tempos de volta gravados eo Melhor tempo são indicados. Pressione a tecla SELECT (Up ou Para baixo) para verificar os tempos de volta registrados. o a tela indica 3 voltas cada vez.

Quando 3 ou mais voltas são gravadas, a seta marca (Cima e para baixo) aparecem durante a verificação tempos de volta. Marcas de seta indicam antes / depois das 3 voltas ou as próximas 3 voltas. Marcas de seta indicam que a tela passa para o primeiro ou o último dos voltas.

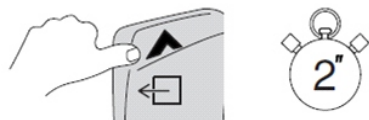

Para retornar à medida do tempo de volta, pressione o interruptor SELECT (cima) por cerca de 2 segundos. "BACK" começa a piscar e a tela retorna ao estado de parada de contagem. Repor o tempo de volta para redefinir todos os tempos de volta registrados, pegue o seguintes passos.

```

LAP INFO      ←BACK
  ▲          01 59:59.99
LAP TIME     02 59:59.99
  ▼          03 59:59.99
BEST LAP    99 59:59.99

10:59 AM    AIR 20°C
    
```

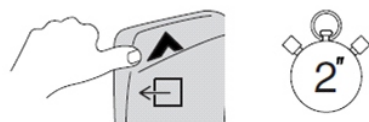

Enquanto a contagem estiver parada, pressione a tecla Interruptor SELECT (cima) por cerca de 2 segundos para mover para a indicação "LAP INFO".

```

LAP INFO      ←BACK
  ▲          01 59:59.99
LAP TIME     02 59:59.99
  ▼          03 59:59.99
BEST LAP    99 59:59.99
DELETE ←YES NO
10:59 AM    AIR 20°C
    
```

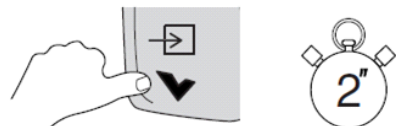

Ao pressionar a tecla SELECT (baixo) por cerca de 2 segundos, aparece "DELETE" na tela.

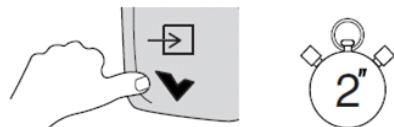

Selecione "YES" e pressione SELECT mude (para baixo) por cerca de 2 segundos e então "SIM" começa a piscar e todo o colo os tempos são reiniciados e a tela retorna para o estado antes do início da contagem.

QUANDO O TEMPO DA VOLTA LAP02 NÃO EXISTE

Após a contagem começar, pressione SELECT mude (para cima) para parar a contagem.

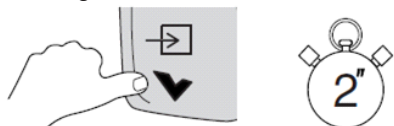

Enquanto a contagem estiver parada, pressione a tecla SELECIONE o interruptor (para baixo) por cerca de 2 segundos, e então "RESET" começa a piscar e o A indicação do tempo de volta é reiniciada para 00:00:00.

```

LAP01 00:45.67
  ←RESET
L-----:---
L-----:---
10:59 AM    AIR 20°C
    
```

```

MSTART 00:00.00
L-----:---
L-----:---
10:59 AM    AIR 20°C
    
```

DATA E TEMPO MENU ←EXIT

```

DISPLAY
DATE & TIME
TACHO SET
10:59 AM    AIR 20°C
    
```

Defina a data e a hora no procedimento a seguir.

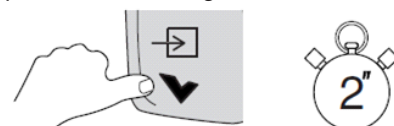

Na indicação "MENU", selecione "DATE & TIME" e pressione SELECT mude (para baixo) por cerca de 2 segundos. "DATE & TIME" começa a piscar e muda para a tela de configuração.

```

DATE & TIME ←EXIT
2016/ 2/ 23
10:59 AM Y/M/D
AIR 20°C
    
```

Pressione a tecla SELECT (para cima ou para baixo) selecionar ano, mês, dia, hora ou indicação de minuto. O item selecionado é em destaque.

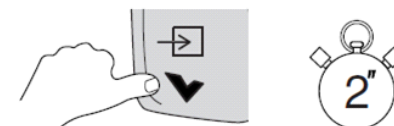

Pressione a tecla SELECT (Para baixo) para cerca de 2 segundos para fazer marcas de flecha, aparecem acima e abaixo da indicação. 4. Pressione o interruptor SELECT (para cima ou para baixo) para definir ano, mês, dia, hora e minuto indicações.

<Configuração de indicação> As indicações de ano, mês e dia pode ser selecionado a partir do seguinte 3 padrões.

- Y / M / D (Ano, Mês, Dia)
- M / D / Y (mês, dia, ano)
- D / M / Y (Dia, Mês, Ano)

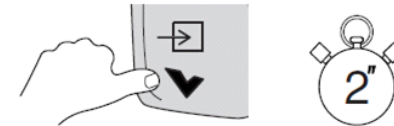

Pressione a tecla SELECT (Para baixo) para cerca de 2 segundos. A flecha marca, acima e abaixo da indicação desaparecem e a configuração está confirmada antes de retornar à tela de configuração.

TACÔMETROS



Para a animação do tacômetro, selecione uma das 4 padrões de indicação de acordo com o seguinte procedimento.

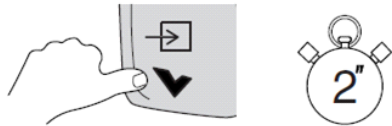

Na indicação "MENU", selecione "TACHO SET" e pressione a tecla SELECT (Abaixo) por cerca de 2 segundos. "TACHO SET" começa a piscar e move para a configuração tela.



Pressionando a tecla SELECT (cima ou para baixo), a seta indicando a seleção move e o item selecionado é destacado.

Configuração MODE (modo de iluminação)

Defina a iluminação das luzes indicadoras do rpm do motor de acordo com o procedimento a seguir.

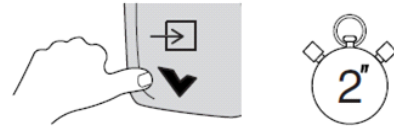

Enquanto "MODE" estiver selecionado, pressione o botão SELECIONE o interruptor (para baixo) por cerca de 2 segundos para mover para a tela de configuração.



2. Pressione o interruptor SELECT (para cima ou para baixo) para selecionar a iluminação (LIGHT, BLINK, OFF) das luzes indicadoras do rpm do motor. O indicador do rpm do motor ⑦ está interligado com a seleção de LIGHT ou PISCAR.

3. Pressione o botão SELECT (Para baixo) para cerca de 2 segundos para confirmar a configuração e volte a tela de configuração.

Padrões de indicação do indicador rpm do motor luzes e indicador do rpm do motor

PRINCIPAL (predefinição rpm do motor MAIN LED 4) configuração Defina o rpm predefinido para o indicador de rpm do motor luz (MAIN) no procedimento a seguir.

MODE	LIGHT "O"	BLINK "O:"	OFF
MAIN LED ④	O	* Blink	-
SUB LED ⑤	O	* Blink	-
Engine rpm indicator "⑦" ⑦	⊕	⊕	-

MAIN (predefinição rpm do motor MAIN LED 4) configuração

Defina o rpm predefinido para o indicador de rpm do motor luz (MAIN) no procedimento a seguir.

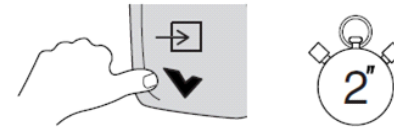

Enquanto "MAIN" for selecionado, pressione o botão SELECIONE o interruptor (para baixo) por cerca de 2 segundos para mover para a tela de configuração.



2. Pressione o interruptor SELECT (para cima ou para baixo) para definir as RPM predefinidas. O intervalo de configuração é de 5000 rpm a 14300 rpm em incrementos de 100 rpm. O tacômetro indica as RPM predefinidas.

3. Pressione o interruptor SELECT (Baixo para cerca de 2 segundos para confirmar a configuração e volte a tela de configuração.

NOTA: para não alcançar a zona vermelha, ele é recomendado configurar o MAIN como um valor de menos de 14000 rpm.

SUB (medição do rpm do motor SUB LED 5) configuração Ajuste o rpm predefinido para o indicador de rpm do motor luz (SUB) no procedimento a seguir.

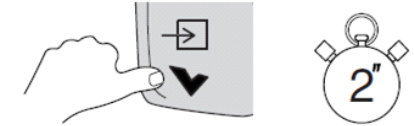

Enquanto "SUB" for selecionado, pressione o botão SELECIONE o interruptor (para baixo) por cerca de 2 segundos para mover para a tela de configuração.



2. Pressione o interruptor SELECT (para cima ou para baixo) para selecionar as RPM predefinidas. SUB LED 5 intervalo de RPM predefinido da seguinte forma: 250 rpm <-> 500 rpm <-> 1000 rpm 1500 rpm <-> 2000 rpm <-> 2500 rpm <-> 3000 rpm

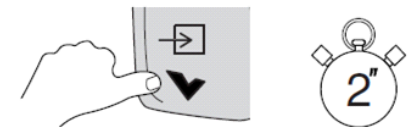

Pressione a tecla SELECT (Para baixo) para cerca de 2 segundos para confirmar a configuração e volte a tela de configuração.

BRILHANTE (indicador de rpm do motor LED PRINCIPAL ④ brilho)

Ajuste o brilho do indicador do rpm do motor luz (MAIN) ④

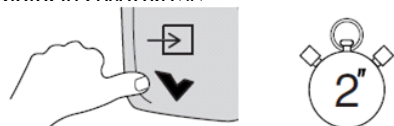

1. Enquanto "BRILHANTE" estiver selecionado, pressione o botão SELECIONE o interruptor (para baixo) por cerca de 2 segundos para mover para a tela de configuração.

```

RPM SET      EXIT
MODE         %O%
MAIN         12000
SUB          1500
BRIGHT      <000000>
10:59 AM    AIR 20°C
    
```

Pressione a tecla SELECT (para cima ou para baixo) para definir o brilho. Alcance do ajuste está em 6 passos de (menor) para (Maior).

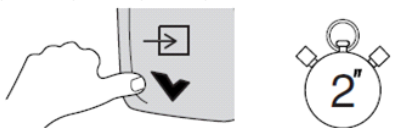

3. Pressione o botão SELECT (Para baixo) para cerca de 2 segundos para confirmar a configuração e volte a tela de configuração.

QS SET (Quick Shift)

```

MENU      EXIT
RPM SET
QS SET
UNIT
10:59 AM  AIR 20°C
    
```

Execute a configuração para peças opcionais "Mudança rápida".

NOTA: "Quick Shift" é um dispositivo que elimina operação da embreagem durante a troca de marchas para cima e para baixo.

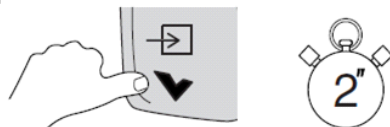

```

QS SET      EXIT
MODE <OFF>
    
```

```

10:59 AM  AIR 20°C
    
```

1. Na indicação "MENU", selecione "QS SET" e pressione a tecla SELECT (baixo) por cerca de 2 segundos. "QS SET" começa a piscar e se move para a configuração tela

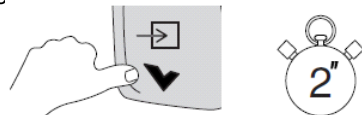

```

mph QS
km/h GEAR
QS SET
MODE <ON>
    
```

2. Pressione o interruptor SELECT (Down) para cerca de 2 segundos, o indicador de mudança rápida "QS" ⑥ aparece e "MODE" começa piscando, e então "ON" é selecionado.

NOTA: Se "Quick Shift" não estiver equipado, então o indicador de mau funcionamento ⑫ aparece.

3. Pressionando o botão SELECT (Down) por cerca de 2 segundos, "ON" começa a piscar e depois muda para "OFF". O rápido o indicador de mudança "QS" ⑥ desliga-se.

Para detalhes sobre a configuração e operação de "Quick Shift", consulte o manual de instruções de peças opcionais.

UNIT

```

MENU      EXIT
RPM SET
UNIT
SERVICE
10:59 AM  AIR 20°C
    
```

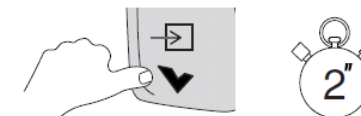

Na indicação «MENU», selecione "UNIT" e pressione a tecla SELECT (Down) por cerca de 2 segundos. "UNIT" começa a piscar e move-se para a tela de configuração.

```

UNIT      EXIT
✓ km/h.km/L.°C
MODE <km/h.L/100km.°C>
mph.MPG IMP.°C
mph.MPG US.°F
10:59 AM  AIR 20°C
    
```

Pressione a tecla SELECT (para cima ou para baixo) para selecionar a unidade a ser usada. item selecionado é destacado.

```

UNIT      EXIT
km/h.km/L.°C
✓ km/h.L/100km.°C
mph.MPG IMP.°C
mph.MPG US.°F
10:59 AM  AIR 20°C
    
```

Pressione a tecla SELECT (Para baixo) para cerca de 2 segundos. A marca de verificação "V" Move-se para a unidade selecionada. No ao mesmo tempo, a unidade do medidor passa para o unidade selecionada.

NOTA: No caso da especificação km (km / h)metro, apenas (km / h, km / L, ° C), (km / h,L / 100km, ° C) podem ser selecionados.Quando o interruptor SELECT (Up) é pressionado por cerca de 2 segundos durante a configuração, a configuração é encerrada e retorna à indicação "MENU". Nisso caso, a configuração no momento da rescisão é adotado.

SERVICE



10:59 AM AIR 20°C

"Lembrete de serviço" é uma função que notifica o intervalo de serviço por meio de indicação e luz indicadora com base na configuração de data e distância.

⚠ CUIDADO

Continuando a andar de moto com o restante do serviço sendo indicado afetará adversamente a motocicleta e pode causar avarias.

Pergunte imediatamente ao seu revendedor Suzuki inspeção e serviço necessários.

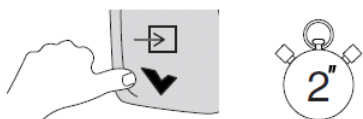

Para verificar a data e a distância a serem definidas, selecione "SERVIÇO" na indicação "MENU» e pressione a tecla SELECT (Baixo) por cerca de 2 segundos. "SERVIÇO" começa a piscar e move-se para a tela de indicação. Antes do indicador de aviso do serviço vem.

SERVICE EXIT
2017/ 2/25
1019 km

10:59 AM AIR 20°C

SERVICE EXIT
2017/ 2/25
! - km

10:59 AM AIR 20°C

- As marcas "!" e "-" são indicadas quando a data ou distância definida foi alcançada.
- Independentemente do que é alcançado primeiro, distância ou data, a distância é indicada com "-km" e a data é indicada com a data definida.
- Quando o interruptor de ignição é ligado, ele notifica que o intervalo de serviço foi alcançado por 3 segundos.

SERVICE

→
2017/ 2/25
999 km
10:59 AM AIR 20°C

Se 1 mês ou 1000 km permanecerem antes a data ou distância definida, aviso prévio para Intervalo de serviço (data de inspeção, restante distância) é indicado por 3 segundos quando o interruptor de ignição está ligado.

SERVICE



10:59 AM AIR 20°C

Se o indicador de lembrete do serviço acender, uma tela de alarme é indicada por 3 segundos quando a ignição é ligada.

INDICADOR DE LEMBRETE DE SERVIÇO 18.

Ele notifica o intervalo de serviço definindo o data e distância. Quando a data ou distância definida foi atingido, o serviço indicador de lembrete 18 aparece.

NOTA: Consulte o seu revendedor Suzuki para configuração do lembrete do serviço.

INDICADOR DE FAROL ALTO 19

Este indicador azul fica aceso quando o o farol dianteiro do farol está ligado.

INDICADOR TEMPERATURA DE REFRIGERAÇÃO DO MOTOR / LUZ INDICADOR PRESSÃO DE ÓLEO 21

A exibição 14 e a luz indicadora 21 tem 2 funções, temperatura do refrigerante do motor indicador e indicador de pressão de óleo. O display 14 indica normalmente a temperatura do líquido refrigerante. O indicador de pressão do óleo 21 Ativa quando a pressão do óleo é baixa.

INDICADOR DE TEMPERATURA DO LÍQUIDO DE REFRIGERAÇÃO DO MOTOR.

Quando o interruptor de ignição é girado para o Posição "ON", o visor mostra a abertura padronizar. Então, a exibição muda para o temperatura do refrigerante. Enquanto a temperatura do refrigerante está abaixo de 19 ° C, a tela não indica um número, mas indica "- - -". Quando a temperatura do líquido de refrigeração é maior do que 120 ° C a temperatura da tela, o indicador 9 pisca e o indicador A luz 21 vem. Além disso, se o a temperatura excede 125 ° C a exibição mostra "HI", o indicador 9 pisca e a luz indicadora 21 permanece acesa. Quando o indicador de temperatura do refrigerante do motor a luz acende, pare o motor e verifique o nível de refrigerante após o resfriamento do motor.

NOTA: Pilotando a motocicleta com o motor luz indicadora de temperatura do refrigerante acesa pode causar graves danos ao motor devido a superaquecimento.

Se o indicador de temperatura do líquido de refrigeração do motor estiver acesa a luz acende-se, pare o motor para deixar esfriar. Não ligue o motor até o indicador de temperatura do refrigerante do motor a luz apaga-se.

LUZ INDICADORA PRESSÃO DE ÓLEO.

Quando o interruptor de ignição está na posição "ON» mas o motor não foi iniciado, o indicador 9 no visor e o indicador A luz 21 vem. Assim que o motor é iniciado, o indicador " " 9 e a luz indicadora deve sair.

Quando a pressão do óleo do motor cai abaixo o alcance normal de operação, o indicador " " 9 no visor aparece e o indicador A luz 21.

NOTA: Depois de ligar o motor, abrindo o acelerar ou andar a motocicleta com a luz do indicador de pressão do óleo acendeu, pode afetar negativamente o motor. Certifique-se de que o indicador de pressão do óleo a luz desligou antes de operar a acelerar ou correr a motocicleta.

Andando com a motocicleta com a pressão do óleo luz indicadora acesa pode danificar a motor e transmissão.

Se a luz indicadora de pressão do óleo vier em baixo, indicando baixa pressão de óleo, pare motor imediatamente. Verifique o nível de óleo e adicione óleo, se necessário. Se houver um quantidade adequada de óleo e a luz ainda não sai, tem o seu autorizado Concessionário Suzuki ou mecânico qualificado inspecione sua motocicleta.

Operação do seletor de modo de unidade Suzuki

Para o modo de unidade, a configuração do modo quando o interruptor de ignição é desligado, é selecionado. Siga o procedimento abaixo para operar o seletor de modo de unidade Suzuki.

1. Rode o interruptor de ignição para a posição ON e o interruptor de parada do motor para a posição \odot .



2. Pressione o interruptor MODE ⑥ para cerca de 2 segundos para entrar no estado de seleção de modo.

3. Pressione o interruptor SELECT ③ (cima ou para baixo) para selecionar um modo. Ao pressionar o botão SELECT 3 (Up), a indicação muda na ordem de C → B → A. Por pressionando a tecla SELECT 3 (Para baixo), A indicação muda na ordem de A → B → C.

4. O Suzuki Drive Mode indica o modo selecionado.



5. Quando o interruptor MODE ⑥ é pressionado, o estado da seleção do modo é cancelado.

NOTA: Operação do seletor de modo de unidade Suzuki ao andar com o acelerador aberto mudará a velocidade do motor devido a mudança de características de potência do motor.

- O indicador do modo de unidade Suzuki pisca quando a operação de mudança de modo de unidade é falhou.
- Quando o modo deve ser alterado, faça isso com o acelerador fechado. Quando o acelerador está aberto, a mudança de modo não está disponível.

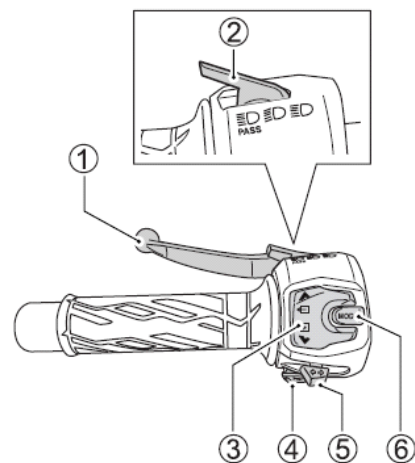

Modo A

O modo A fornece uma resposta aguda no acelerador todo o alcance da abertura do acelerador para obter o máximo Poder do motor.

Modo B

O modo B oferece uma resposta de aceleração mais suave do que o modo A até a abertura do acelerador médio alcance.

Modo C

O modo C oferece uma resposta de aceleração mais suave do que o modo B até a abertura do acelerador alcance.

SISTEMA DE CONTROLE DE TRAÇÃO

Quando o sistema de controle de tração detecta a roda da traseira durante a aceleração, ele automaticamente controla a saída de energia do motor para restaurar o poder de frenagem do pneu traseiro. A luz indicadora de controle de tração TC pisca quando o sistema de controle de tração é controlando a potência do motor.

Confiando demais no controle de tração o sistema pode ser perigoso.

O sistema de controle de tração não pode fornecer controle para limitar a rotação da roda traseira sob certas condições. O sistema não pode controlar a rotação da roda traseira resultante a partir de curvas de alta velocidade, excessivas ângulo de operação de frenagem ou motor efeito de frenagem. Certifique-se de operar o motocicleta a uma velocidade adequada de acordo com sua habilidade de equitação, clima e as condições da estrada.

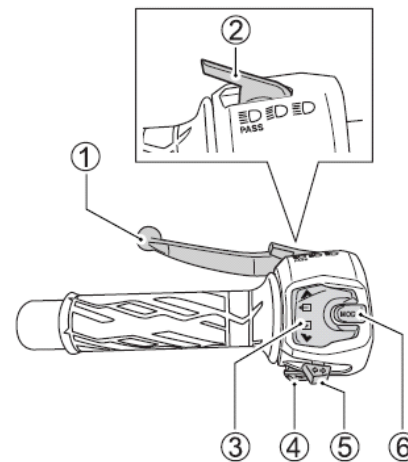

Quando o sistema de controle de tração está controlando potência do motor, o motor O som de som e de escape mudará. Quando o pneu dianteiro não está em contato completo com a superfície da estrada devido a aceleração ou outros motivos, a tração o sistema de controle controlará o mecanismo potência. Quando os pneus dianteiros ou traseiros não ficam contato total com a superfície da estrada, como quando andando em uma estrada acidentada, o sistema de controle de tração irá controlar potência do motor.

Quando o sistema de controle de tração está controlando potência do motor, o motor A velocidade não aumentará, mesmo que o acelerador O aperto é operado para aumentar o mecanismo poder. Se isso acontecer, feche o acelerador completamente para restaurar a condição normal.

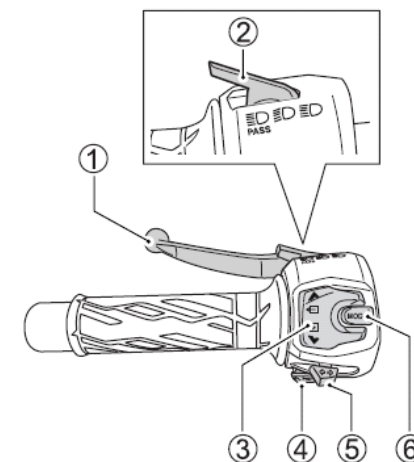

O nível de sensibilidade do controle de tração O sistema pode ser selecionado de OFF e 10 passos (Modo 1 para Modo 10). sistema de controle de tração regula a saída do motor de modo a reduzir a roda traseira. O nível de sensibilidade é o mais baixo no Modo 1 e é o mais alto no Modo 10. Se "TC OFF" for selecionado, a saída do motor não re

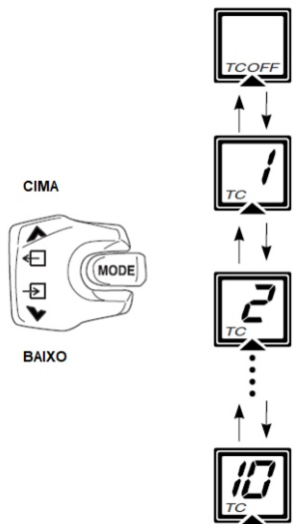

MODO CONFIGURAÇÃO.



1. Pressione a tecla MODE ⑥ para entrare estado de seleção de modo.

2. Pressione a tecla SELECT ③ (Up ou Para baixo) para selecionar um modo. Ao pressionar o botão SELECT switch ③ (cima), a indicação muda do Modo 1 para DESLIGAR. De pressionando a tecla SELECT ③ (Para baixo), a indicação muda de OFF para Modo 10. Se o interruptor MODE ⑥ for pressionado enquanto seleciona um modo, então o o estado da seleção do modo é cancelado.

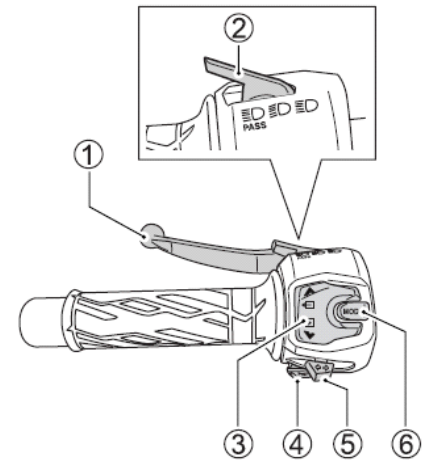

- Certifique-se de manter o acelerador completamente fechado ao mudar o modo. Se a mudança de modo não é possível porque o acelerador não está totalmente fechado, o selecionado modo no indicador do sistema de controle de tração pisca.
- Pressionando o botão MODE ⑥ para cerca de 2 segundos enquanto seleciona um modo de controle de tração, você pode mudar para o Configuração de modo de Suzuki Drive Mode Seletor (S-DMS).

INTERRUPTOR  ④



Pressione o botão para tocar o buzina.

INTERRUPTOR DE LUZ DE SINAL DE GIRO "↔" ⑤

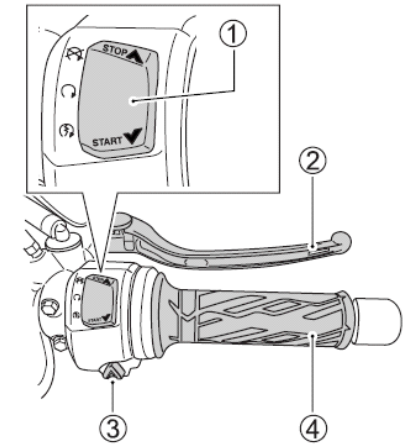
Mover a mudança para a posição ↔ Deslize os sinais de mudança de direção esquerdos. Mover o interruptor para a posição "↔" piscará a curva direita sinais. A luz indicadora também piscará intermitentemente. Para cancelar a operação do sinal de mudança de direção, pressione a opção para entrar.



INTERRUPTOR DE PARADA DO MOTOR / INTERRUPTOR DE ARQUIVO ELÉTRICO ①

Posição  Empurre o lado (STOP) e o circuito de ignição está fora. O motor não pode iniciar ou executar.
 Posição  O circuito de ignição está ligado e o motor pode correr.
 Posição  Use esta chave para operar o motor de partida.
 Com a chave de ignição na posição "ON» e a transmissão em ponto morto, empurre a (START) lado do interruptor de parada do motor / elétrico interruptor de partida para iniciar o motor.

SISTEMA DE LIGAR FACÍL

O sistema Suzuki Easy Start permite o motor Comece por uma simples ação de um impulso no elétrico interruptor de partida. Quando a transmissão é Em ponto morto, o motor pode ser iniciado sem apertando a alavanca da embreagem. Quando a transmissão está em uma posição diferente de neutra, o motor pode ser iniciado apertando o alavanca da embreagem.
 NOTA: Quando o interruptor de partida elétrico Empurrado, o motor de partida continuará girando por alguns segundos, mesmo quando você solte sua mão da chave. Após um alguns segundos, ou quando o motor é iniciado, o motor de partida vai parar automaticamente.

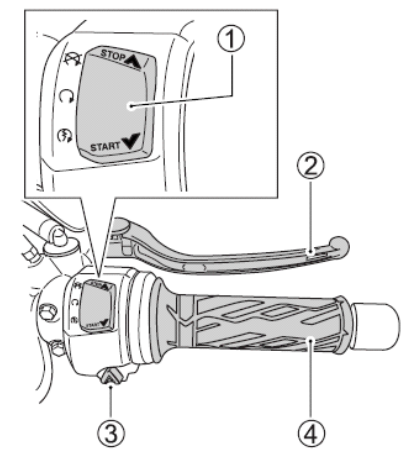

MANETE DO FREIO DIANTEIRO ②

O freio dianteiro é acionado ao se apertar levemente o manete do freio contra a manopla do acelerador. Esta motocicleta é equipada com sistema de freio à disco e não é necessária uma pressão excessiva para reduzir a velocidade da motocicleta adequadamente. A luz de freio acenderá quando o manete do freio for acionado.

AJUSTE DO MANETE DO FREIO DIANTEIRO

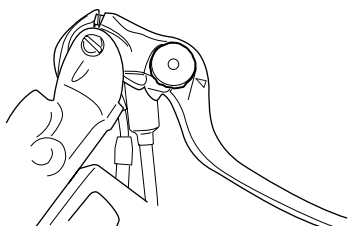

A distância entre a manopla do acelerador e o manete do freio dianteiro é ajustável em 6 posições. Para ajustar a posição, empurre o manete do freio para frente e gire o ajustador até a posição desejada. Sempre que ajustar uma nova posição do freio, certifique que o ajustador parou na posição correta. A projeção do manete do freio deverá encaixar dentro da depressão

IMANOPLA DO ACELERADOR ④

A velocidade do motor é controlada pela posição da manopla do acelerador. Gire-a em sua direção para aumentar a velocidade do motor e na direção contrária para reduzir a velocidade do motor.

TAMPA DO TANQUE DE COMBUSTÍVEL

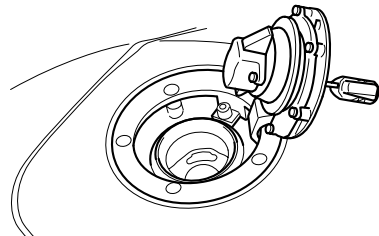
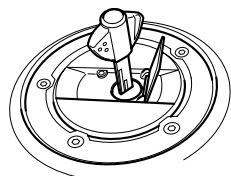

Para abrir a tampa do tanque de combustível, insira a chave de ignição na fechadura e gire-a no sentido horário. Com a chave inserida, levante a chave e abra a tampa do tanque de combustível. Para fechar o tanque de combustível, pressione firmemente a tampa para baixo com a chave inserida na fechadura.

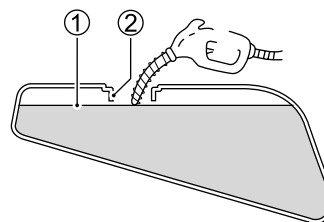

- ① Nível de combustível
- ② Bocal de alimentação

⚠ CUIDADO

O enchimento excessivo do tanque de combustível pode causar transbordamento quando da expansão do mesmo devido ao calor do motor ou do sol. Combustível derramado pode pegar fogo.

Nunca encha o tanque de combustível além da base do bocal do tanque.

⚠ CUIDADO

Combustível e vapor de combustível são altamente inflamáveis e tóxicos. Você pode se queimar ou se envenenar ao reabastecer.

- Pare o motor e mantenha longe chamas, faíscas e fontes de calor.
- Reabasteça somente em locais abertos ou bem ventilados.
- Não fume.
- Limpe imediatamente qualquer vazamento.
- Evite inalar o vapor do combustível.
- Mantenha longe crianças e animais.

PEDAL DE CÂMBIO

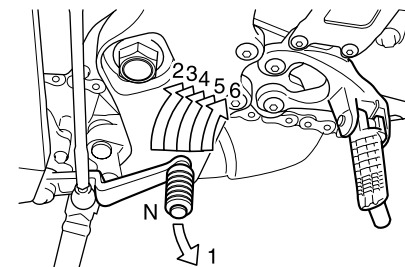

Esta motocicleta tem sistema de transmissão de 6 marchas que operam como indicado. Para trocar de marcha adequadamente, puxe o manete da embreagem e feche o acelerador ao mesmo tempo em que aciona o pedal de câmbio.

Levante o pedal de câmbio para subir a marcha e pressione para baixo para reduzir a marcha. O neutro está localizado entre a 1ª e 2ª marcha. Quando desejar colocar em neutro, pressione ou levante o pedal a meio caminho entre a 1ª e 2ª marcha.

NOTA: Quando a transmissão estiver em neutro a luz indicadora verde acenderá no painel de instrumentos. Porém, embora a luz esteja ligada, solte o manete da embreagem lentamente a fim de assegurar que a transmissão esteja realmente em ponto neutro.

Reduza a velocidade da motocicleta antes de reduzir a marcha. Quando reduzir a marcha, a velocidade do motor deve ser aumentada antes da embreagem ser engatada. Isto irá prevenir desgaste desnecessário dos componentes da caixa de transmissão e do pneu traseiro.

PEDAL DE FREIO TRASEIRO

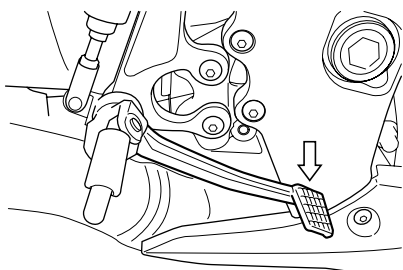

Pressionar o pedal do freio traseiro irá acionar o disco de freio traseiro. A luz de freio acenderá quando o freio traseiro for acionado.

TRAVA DO ASSENTO E SUPORTES DO CAPACETE

Assento dianteiro

Para remover o assento dianteiro.

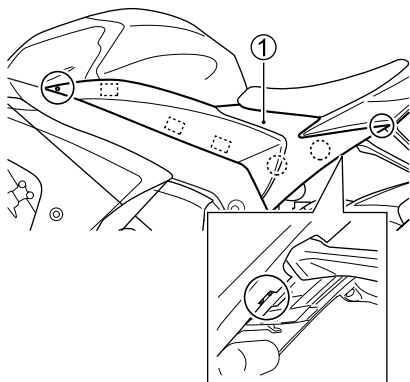

1. Remova os parafusos e presilhas. Desenganche os ganchos. Retire as carenagens ① (direita e esquerda).

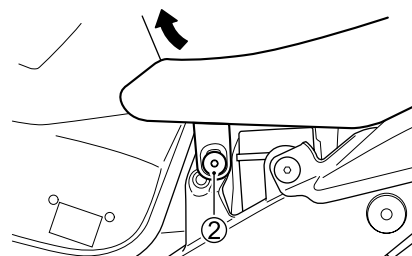

2. Retire os parafusos ② (direito e esquerdo).
3. Levante a parte dianteira do assento e deslize-o para frente.

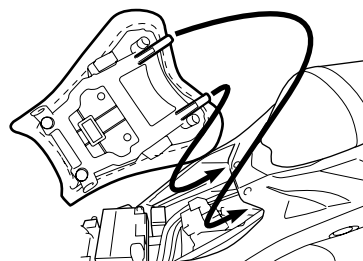

Para reinstalar o assento, deslize os ganchos do assento para dentro dos encaixes no chassi e aperte os parafusos seguramente.

⚠ CUIDADO

Falha ao instalar o assento apropriadamente pode permitir que este se mova e cause perda de controle do piloto.

Prenda o assento firmemente na posição correta.

Assento traseiro

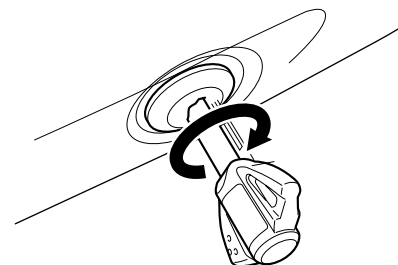

A trava do assento traseiro está localizada sob a tampa lateral esquerda. Para remover o assento traseiro, insira a chave de ignição na fechadura e gire-a no sentido horário. Levante a parte dianteira do assento e deslize-o para frente.

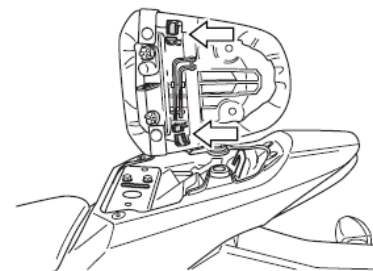

Para reinstalar o assento, deslize os ganchos do assento para dentro dos encaixes e pressione firmemente até que o assento encaixe e trave.

⚠ CUIDADO

Falha ao instalar o assento apropriadamente pode permitir que este se mova e cause perda de controle do piloto.

Prenda o assento firmemente na posição correta.

CAVALETE LATERAL

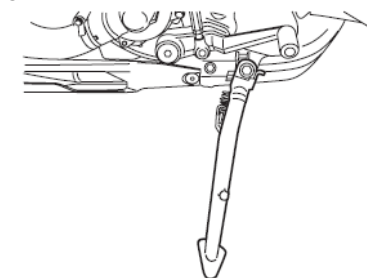

A motocicleta possui um interruptor de segurança para interromper o circuito de ignição quando o descanso lateral for abaixado e a transmissão não estiver no neutro.

O descanso lateral/interruptor de segurança da ignição funciona da seguinte forma:

- Se o descanso lateral está abaixado e a transmissão está engatada, o motor não pode ser ligado.
- Se o motor está funcionando e a transmissão é engatada em uma marcha com o descanso lateral abaixado, o motor para de funcionar.
- Se o motor está funcionando e o descanso lateral é abaixado com a transmissão engatada, o motor para de funcionar.

⚠ CUIDADO

Pilotar com o descanso lateral incompletamente recolhido pode resultar em acidentes quando você virar à esquerda.

- Verifique o funcionamento do sistema do descanso lateral/sistema de segurança de ignição antes de pilotar.
- Sempre recolha o descanso lateral completamente antes de andar com a motocicleta.

AJUSTE DA SUSPENSÃO

O ajuste padrão de ambas suspensões, dianteira e traseira, é selecionado para atuar nas mais variadas condições de pilotagem, tais como alta e baixa velocidade e cargas leve e pesada. A suspensão pode ser ajustada conforme sua preferência e sensibilidade.

SUSPENSÃO DIANTEIRA

Ajuste de pré-carga da mola

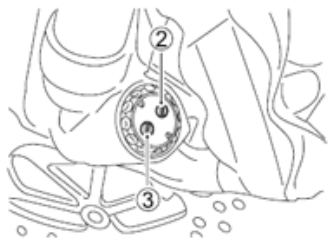

Para posicionar a mola de pré-carga na posição padrão, gire o ajustador ② no sentido anti-horário até ele parar e gire-o no sentido horário 4 voltas. Gire o ajustador no sentido horário a partir da posição padrão para aumentar a pré-carga da mola. Gire o ajustador no sentido anti-horário para reduzir a pré-carga da mola. A pré-carga da mola deve ser ajustada gradativamente para um ajuste fino da suspensão. Ajuste ambos os garfos (direito e esquerdo) para a mesma pré-carga da mola.

Ajuste da força de amortecimento

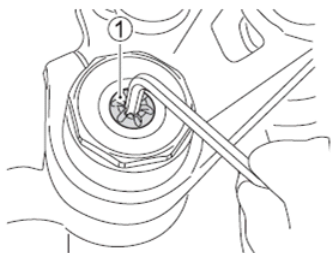

As forças de amortecimento, do retorno e da compressão, podem ser individualmente ajustadas girando os respectivos ajustadores. O ajustador ② da força de amortecimento do retorno e ③ da força de amortecimento da compressão estão localizados no topo do garfo dianteiro.

Para ajustar a força de amortecimento, posicione o ajustador primeiramente na posição padrão e então posicione o ajustador na posição desejada.

Para posicionar o ajustador da força de amortecimento de retorno na posição padrão, gire o ajustador no sentido horário até ele parar e então gire-o no sentido anti-horário 4 voltas.

Gire o ajustador no sentido horário para aumentar a força de amortecimento e no sentido anti-horário para diminuir. A força de amortecimento deve ser ajustada gradualmente, 1/8 de volta por vez, para um ajuste fino da suspensão.

Para posicionar o ajustador da força de amortecimento de compressão na posição padrão, gire o ajustador no sentido horário até ele parar e então gire-o no sentido anti-horário 5 voltas.

Gire o ajustador no sentido horário para aumentar a força de amortecimento e no sentido anti-horário para diminuir. A força de amortecimento deve ser ajustada gradualmente, 1/8 de volta por vez, para um ajuste fino da suspensão.

⚠ CUIDADO

Um ajuste desigual da suspensão pode causar dirigibilidade ruim ou perda de estabilidade.

Selecione o mesmo ajuste para o garfo dianteiro, tanto na direita quanto na esquerda.

SUSPENSÃO TRASEIRA

Ajuste de pré-carga da mola

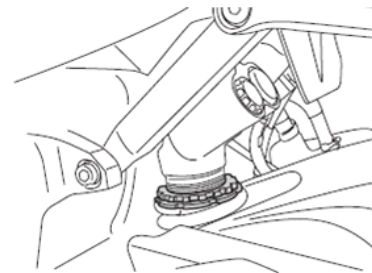

O ajuste pode ser feito mudando a posição do anel ajustador. Entretanto, a Suzuki J Toledo recomenda que este ajuste seja feito por uma Concessionária Autorizada Suzuki J Toledo, uma vez que é necessário uma ferramenta especial.

Ajuste da força de amortecimento

As forças de amortecimento, do retorno e da compressão de baixa e alta velocidade podem ser individualmente ajustadas. O ajustador ① da força de amortecimento do retorno está localizado na parte inferior da suspensão traseira. Os ajustadores ② e ③ da força de amortecimento da compressão estão localizados no lado esquerdo da suspensão traseira. Para ajustar a força de amortecimento, posicione os ajustadores na posição padrão primeiramente e então posicione o ajustador na posição desejada.

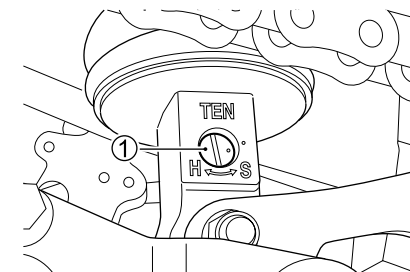

Para colocar o ajustador da força de retorno na posição padrão, gire-o no sentido horário até parar e então gire-o 2 e 3/4 voltas no sentido anti-horário até as marcas se alinharem. Se as duas marcas de referência não se alinharem girando 2 e 3/4 de volta, gire o ajustador até as duas marcas se alinharem.

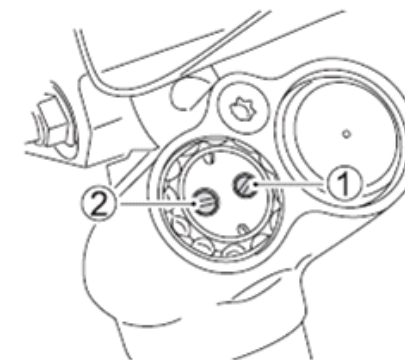

Ajustador da força de amortecimento de alta velocidade ②

Para regular a força de amortecimento, gire o ajustador para dentro até o final e então gire-o para fora. A posição totalmente para dentro fornece a máxima força de amortecimento e a

RECOMENDAÇÃO DE COMBUSTÍVEL, ÓLEO E LÍQUIDO DE ARREFECIMENTO

Combustível

O rendimento e a durabilidade do motor também dependem da qualidade do combustível utilizado. Recomenda-se assim o uso de gasolina aditivada, a venda nos postos de abastecimento.

⚠ ATENÇÃO

Derramar gasolina pode danificar sua motocicleta, principalmente as superfícies pintadas.

Tenha cuidado para não derramar gasolina ao abastecer o tanque de combustível. Limpe qualquer derramamento de gasolina imediatamente.

Combustível envelhecido pode provocar o aparecimento de goma no sistema de alimentação. A goma restringe o movimento entre as partes móveis podendo causar severos danos ao motor e ao sistema de alimentação. Não deixe combustível parado no tanque por mais de 30 dias. Danos causados por combustível envelhecido ou adulterado não serão cobertos pela garantia.

⚠ ATENÇÃO

Combustível adulterado danifica o motor e compromete o sistema de alimentação. Procure abastecer em postos confiáveis e evite preços milagrosos.

Óleo de Motor

A qualidade do óleo é a maior contribuinte para a duração e desempenho do motor.

Sempre selecione um óleo de motor de boa qualidade. Utilize óleo com classificação API SH/SJ/SL, e com JASO classificação MA.

A utilização de óleos lubrificantes específicos para motores 4 tempos de motocicletas, (classificação API mínima SF e JASO MA) além de aumentar a vida útil, garante a perfeita lubrificação e funcionamento do motor, transmissão e embreagem.

O Mobil Super Moto 4T MX 10W - 40 é um óleo semi-sintético que proporciona maior proteção contra o desgaste, pois flui mais rápido nas temperaturas baixas, além de auxiliar a redução das emissões. Possui maior resistência à oxidação e pode oferecer motores mais limpos e maior proteção em situações de uso severo.

Recomendação:

SAE	API	JASO
10W - 40	SH ou SJ	MA

ᐃᐃᐃᐃᐃᐃᐃᐃ	FORMULAÇÃO
ᐃ ᐃᐃᐃᐃᐃᐃᐃᐃᐃ	ᐃᐃ ᐃᐃᐃᐃᐃᐃᐃᐃᐃ 10 W-40

Mobil
Super Moto 4T[®]
MX

Existem duas classes, MA e MB. O recipiente do óleo tem a seguinte classificação para confirmar o padrão.

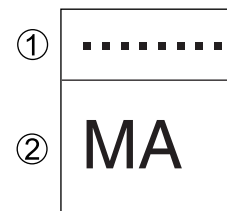

- ① Código da distribuidora
- ② Classificação do óleo

Conservação de Energia

A Suzuki não recomenda o uso de óleos com "Conservação de Energia (Energy Conserving)". Alguns óleos de motor do tipo API SH ou superiores tem a indicação de "Conservação de Energia" no círculo de classificação API. Estes óleos podem afetar a vida útil e o desempenho da embreagem.

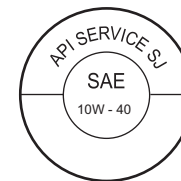

Não recomendado Recomendado

LÍQUIDO DE ARREFECIMENTO

Utilize um anti-congelante compatível com radiador de alumínio misturado somente com água destilada na proporção de 50:50.

Recomendação: Mobil GS 33 Plus

Mobil[®]
GS 33 Plus

⚠ ATENÇÃO

Derramar o fluido de arrefecimento pode danificar as superfícies pintadas.

Evite derramar o fluido de arrefecimento ao completar o radiador. Enxugue imediatamente qualquer derramamento.

⚠ CUIDADO

O líquido de arrefecimento é prejudicial ou fatal se ingerido ou inalado.

Não beba o anti-congelante ou a solução de arrefecimento. Se ingerido, não induza ao vômito e chame imediatamente um médico. Evite inalar a névoa ou vapores. Se inalar vá para um lugar arejado. Se o líquido de arrefecimento entrar em contato com os olhos, lave-os com água em abundância e procure um médico. Lave as mãos após o manuseio. O líquido de arrefecimento pode ser venenoso para animais. Mantenha longe do alcance de crianças e animais.

Água para mistura

Use somente água destilada. Outros tipos de água podem corroer e entupir o radiador de alumínio.

Anti-congelante

O líquido de arrefecimento atua como inibidor de ferrugem e lubrificador da bomba d'água bem como anti-congelante. Por isso, o líquido de arrefecimento deve ser utilizado sempre, mesmo que a temperatura da sua região não chegue abaixo de zero.

Quantidade de água e líquido de arrefecimento

Capacidade total: 2.450 ml

50%	Água	1.225 ml
	Líquido Refrigerante	1.225 ml

NOTA: Esta mistura de 50% protegerá o sistema de arrefecimento contra congelamentos em temperaturas até -31°C. Se a motocicleta for exposta a temperaturas abaixo de -31°C, esta mistura deverá ser de 55% (-40°C) ou 60% (-55°C). A mistura não deve exceder 60%.

AMACIAMENTO

Na introdução deste manual é explicado como é importante o amaciamento para alcançar uma maior vida útil e melhor desempenho de sua nova Suzuki. Siga as instruções pra um procedimento de amaciamento correto.

AMACIAMENTO

Na introdução deste manual é explicado como é importante o amaciamento para alcançar uma maior vida útil e melhor desempenho de sua nova Suzuki. Siga as instruções pra um procedimento de amaciamento correto.

RECOMENDAÇÃO DE ACELERAÇÃO MÁXIMA DO MOTOR

A tabela a seguir mostra a aceleração máxima do motor durante o período de amaciamento.

		Abaixo de
Primeiros	800 km	7.000 rpm
Até	1.600 km	10.000 rpm
Acima	1.600 km	14.300 rpm

VARIE A ACELERAÇÃO DO MOTOR

A aceleração do motor deve ser variada, evitando uma aceleração constante. Isto permite que as partes internas recebam cargas e depois sejam aliviadas permitindo o resfriamento, o que ajuda no processo de moldagem das partes internas. Isto é essencial para que algumas tensões sejam colocadas sobre os componentes do motor durante o amaciamento assegurando esse processo de moldagem. Entretanto não exerça um esforço excessivo ao motor.

FREANDO COM PNEUS NOVOS

Pneus novos precisam de um amaciamento adequado para assegurar sua máxima performance, assim como o motor. Procure usar toda a banda de rodagem do pneu gradativamente aumentando os ângulos de inclinação nos primeiros 160 km antes de tentar sua máxima performance. Evite acelerações, curvas e freadas fortes nos primeiros 160 km.

CUIDADO

Falha ao executar o amaciamento dos pneus pode causar escorregamento ou perda de controle. Tenha extremo cuidado quando pilotar com novos pneus. Execute um amaciamento adequado dos pneus como descrito nesta seção e evite acelerações, curvas e freadas fortes nos primeiros 160 km.

EVITE MANTER A ACELERAÇÃO BAIXA CONSTANTE

Operar o motor em uma aceleração baixa constante (marcha lenta) pode provocar patinação das partes e conseqüente não assentamento das mesmas. Permita que o motor acelere livremente através das marchas, sem exceder os limites máximos recomendados. Porém, evite usar a aceleração máxima durante os primeiros 1.600 km.

PERMITA QUE O ÓLEO DO MOTOR CIRCULE ANTES DE PILOTAR

Funcione o motor por um tempo suficiente, após a partida a quente ou a frio, antes de aplicar um esforço ou aceleração sobre o mesmo. Este tempo permite que o óleo lubrificante alcance todos os componentes principais do motor.

EFETUE A PRIMEIRA E MAIS IMPORTANTE REVISÃO

A revisão inicial dos primeiros 1.000 km é a mais importante para a sua motocicleta. Durante o amaciamento, todos os componentes do motor se moldam e assentam. A manutenção requisitada como parte da revisão inicial inclui correção dos ajustes, aperto de todos os fixadores e troca de óleo. Se esta revisão for executada dentro do tempo previsto, isto ajudará a aumentar a vida útil e a performance do motor.

NOTA: A revisão dos 1.000 km deve ser efetuada como mostrado na seção INSPEÇÃO E MANUTENÇÃO deste manual. Dê uma atenção especial aos avisos de CUIDADO e ATENÇÃO desta seção.

INSPEÇÃO ANTES DE PILOTAR

CUIDADO

Falha ao inspecionar e manter sua motocicleta adequadamente aumenta a chance de acidente ou dano no equipamento.

Sempre efetue uma pré-inspeção antes de cada pilotagem. Consulte a tabela à seguir para checar os itens. Para maiores detalhes, consulte a seção INSPEÇÃO E MANUTENÇÃO.

CUIDADO

Usar pneus gastos, inadequadamente calibrados ou incorretos reduzirá a estabilidade e poderá causar acidentes.

Siga todas as instruções na seção PNEUS deste manual.

Antes de pilotar a motocicleta, tenha certeza de checar todos os itens. Nunca subestime a importância destas verificações.

CUIDADO

Verificar os itens de manutenção com o motor funcionando pode ser perigoso. Você pode se ferir seriamente se suas mãos ou roupas se prenderem nas partes móveis.

Desligue o motor enquanto checa os itens, exceto quando estiver checando o interruptor de parada e o acelerador.

Item	Verificação
Direção	Suavidade
	Liberdade de movimento
	Ausência de folga ou jogo
Acelerador	Folga correta do cabo
	Operação suave e retorno positivo da manopla para a posição fechada
Embreagem	Folga correta do cabo
	Ação progressiva e suave
Freios	Nível do fluido no reservatório acima da marca "LOWER"
	Ausência de vazamentos
	Pastilhas de freio não desgastadas abaixo da linha limite
	Ausência de esponjosidade
	Folga correta do manete e do pedal
Suspensões	Movimento suaves
Combustível	Combustível suficiente para a distância a percorrer

Corrente de Transmissão	Tensão e folga correta
	Lubrificação adequada
	Ausência de desgaste excessivo ou danos

Pneus	Pressão adequada
	Profundidade adequada das ranhuras
	Ausência de cortes e rachaduras
Óleo do motor	Nível correto
Sistema de Arrefecimento	Ausência de vazamentos
	Nível adequado do líquido de arrefecimento
Luzes	Funcionamento de todas as luzes e indicadores
Buzina	Funcionamento correto
Interruptor de parada do motor	Funcionamento correto
Descanso lateral/ Interruptor de segurança da ignição	Funcionamento adequado

DICAS DE PILOTAGEM

PARTIDA NO MOTOR

Antes de tentar dar partida no motor, tenha certeza que:

- A transmissão está no neutro.
- O interruptor de parada do motor está na posição "J"

NOTA: Esta motocicleta é equipada com interruptores interligados para o circuito de ignição e de partida.

O motor somente pode ser ligado se:

- A transmissão está em neutro e a embreagem está desengatada.

- A transmissão está em marcha, o descanso lateral está totalmente recolhido e a embreagem desengatada.

Quando o motor está frio:

1. Feche completamente o acelerador e aperte o botão de partida elétrica.
2. Após o motor ligado, deixe o motor funcionar até estar suficientemente aquecido.

Quando o motor está frio e difícil de pegar:

1. Abra o acelerador aproximadamente 1/8 de volta e pressione o botão de partida elétrica.
2. Após o motor ligado, deixe o motor funcionar até estar suficientemente aquecido.

Quando o motor está quente:

Feche completamente o acelerador e pressione o botão de partida elétrica.

Quando o motor está quente e difícil de pegar:

Abra o acelerador aproximadamente 1/8 de volta e pressione o botão de partida elétrica.

⚠ CUIDADO

Funcionar o motor em locais fechados ou garagens pode ser perigoso. O gás de exaustão contém monóxido de carbono, um gás incolor e inodoro que pode levar a morte ou graves lesões. Somente funcione o motor em locais abertos onde haja bastante ar fresco.

⚠ ATENÇÃO

Funcionar o motor por um longo período sem pilotar pode causar superaquecimento do motor. Superaquecimento pode resultar em danos aos componentes internos e descoloração do escapamento. Desligue o motor se não for iniciar a pilotagem prontamente.

COLOCAÇÃO EM MOVIMENTO

⚠ CUIDADO

Pilotar esta motocicleta em alta velocidade aumenta sua chance de perder o controle. Isto pode resultar em acidentes.

Sempre pilote dentro dos limites da sua habilidade, da sua motocicleta e das condições de pilotagem.

⚠ CUIDADO

Tirar as mãos do guidão ou os pés das pedaleiras durante a pilotagem pode ser perigoso. Se você tirar somente um mão ou pé da motocicleta reduzirá sua habilidade para controlá-la.

Sempre mantenha ambas as mãos no guidão e ambos os pés nas pedaleiras de sua motocicleta durante a pilotagem.

⚠ CUIDADO

Ventos laterais repentinos, os quais podem ocorrer ao ser ultrapassado por veículos maiores, em saídas de túneis ou em áreas montanhosas, podem interferir em seu controle.

Reduza a velocidade e esteja alerta para os ventos laterais.

PARAR E ESTACIONAR SISTEMA DE ANTI-TRAVAMENTO

Este modelo está equipado com sistema ABS, projetado para ajudar e prevenir que a roda trave durante a frenagem brusca ou durante frenagens em superfícies escorregadias.

O ABS funcionará sempre que o sistema identificar que as rodas estão travando. Você pode sentir o manete de freio vibrar levemente quando o ABS está em funcionamento.

Mesmo que o sistema de ABS ajude a evitar que as rodas travem, você ainda deve ser cuidadoso nas frenagens em curvas. E em frenagens bruscas pode-se causar derrapagens e perda do controle da moto, equipado ou não com ABS. Tendo o ABS, não significa que você poderá correr riscos desnecessários. O sistema de ABS não compensa a falta de bom senso, incorretas técnicas de frenagens, ou necessidade de desaceleração brusca em estradas ruins ou em má condições climáticas.

Você ainda deve andar de forma sensata e alerta.

Em estradas regulares, alguns pilotos podem obter uma distância de parada menor com sistema de freio convencional do que com o ABS.

Em algumas situações a motocicleta com ABS requer uma distância longa para frenagem em superfícies irregulares, diferentemente das motos sem ABS.

! CUIDADO

Frear enquanto vira a motocicleta pode ser perigoso, mesmo se a motocicleta está equipada com ABS. O ABS não controla o deslizamento da roda quando ocorre uma freada forte, e nas curvas isso poderá causar perda de controle.

Freie suavemente e com cuidado sobre superfícies escorregadias e irregulares.

! CUIDADO

A falta de bom senso ao utilizar o ABS pode ser perigoso. ABS não pode compensar as condições ruins das estradas, maus julgamentos e uso impróprio dos freios.

Lembre-se que o sistema de ABS não compensa um julgamento adverso, técnica incorreta de frenagem, ou a necessidade de desaceleração ao longo de estradas ruins ou em más condições climáticas.

COMO O ABS FUNCIONA

O ABS funciona eletronicamente controlando a frenagem. Se o sistema eletrônico detectar que uma das rodas irá travar provocando uma situação de derrapagem, o próprio sistema irá reduzir a pressão de frenagem para evitar que a roda bloqueie. O ABS funciona automaticamente, você não necessita de nenhuma técnica especial para utilizá-lo. Basta utilizar os freios traseiro ou dianteiro com a força adequada para a situação.

É normal que o manete de freio / pedal vibre conforme o acionamento do ABS.

Não recomendamos pneus que possam afetar a velocidade da roda, e possam confundir o sistema ABS.

ABS não funciona com velocidade muito baixa, menos de 10 km/h, e não funciona com a bateria descarregada.

PARADA E ESTACIONAMENTO

1. Gire a manopla do acelerador para a frente para desacelerar completamente.
2. Acione os freios dianteiro e traseiro uniforme e simultaneamente.
3. Reduza a marcha na medida que reduzir a velocidade.
4. Selecione o neutro com o manete de embreagem apertado em direção a manopla apenas antes de parar a motocicleta. A posição neutro pode ser confirmada através da luz indicadora de neutro.

! CUIDADO

Pilotos inexperientes tendem a usar menos o freio dianteiro. Isto pode aumentar a distância de frenagem e levar a uma colisão. Usar somente o freio dianteiro ou somente o traseiro pode ocasionar derrapagem e perda de controle.

Acione ambos os freios uniforme e simultaneamente.

! CUIDADO

Frenagem brusca ao fazer uma curva pode causar derrapagem e perda de controle. Reduza a velocidade antes da curva.

! CUIDADO

Frenar bruscamente sobre superfícies molhadas, soltas, ásperas, ou outras escorregadias pode causar derrapagem e perda de controle.

Freie suavemente e com cuidado sobre superfícies escorregadias e irregulares.

! CUIDADO

Pilotar muito próximo a outros veículos pode resultar em colisões. Quanto maior a velocidade maior a distância necessária para frenar.

Tenha certeza que existe uma distância segura para frenagem entre você e o veículo da frente.

5. Estacione a motocicleta em uma superfície firme e plana onde a mesma não venha a cair.

! CUIDADO

O escapamento quente pode lhe queimar. O escapamento estará quente o suficiente para lhe queimar mesmo após desligar o motor.

Estacione sua motocicleta onde pedestres ou crianças não possam tocar o escapamento.

NOTA: Se a motocicleta precisar ser estacionada sobre o descanso lateral em um declive, a parte frontal da motocicleta deve estar voltada para cima para evitar o deslizamento da mesma. Você deve deixar a motocicleta engatada na 1ª marcha para ajudar a prevenir este deslizamento. Retorne ao neutro somente quando for ligar o motor.

posição "OFF".

7. Gire o guidão todo para a esquerda e trave a direção por segurança.

8. Remova a chave de ignição.

NOTA: Se uma trava opcional for utilizada na motocicleta, certifique-se de retirar a trava antes de pilotar.

INSPEÇÃO E MANUTENÇÃO

Plano de revisões

A tabela indica os intervalos entre os serviços periódicos em quilômetros e meses. Ao final de cada intervalo, tenha certeza de ter inspecionado, verificado, lubrificado e revisado como instruído. Se sua motocicleta é utilizada em condições extremas tais como aceleração alta contínua, ou é utilizada em lugares de muita poeira, certas revisões devem ser feitas mais vezes para assegurar a confiabilidade como mostrado na seção INSPEÇÃO ANTES DE PILOTAR. Sua Concessionária Autorizada Suzuki J Toledo pode lhe fornecer informações complementares. Componentes da direção, suspensão e rodas são itens chave e requerem atenção especial nas revisões. Para uma maior segurança nós sugerimos que estes itens sejam inspecionados e revisados por uma Concessionária Autorizada Suzuki J Toledo ou por um mecânico qualificado.

NOTA: A TABELA DE MANUTENÇÃO especifica os requisitos mínimos para manutenção. Se você usar sua motocicleta sobre condições severas, execute a manutenção mais vezes do que é mostrado na tabela. Se você tem questões em relação aos intervalos de manutenção, consulte sua Concessionária Autorizada Suzuki J Toledo ou um mecânico qualificado.

! CUIDADO

Uma manutenção inadequada ou falha ao executá-la como recomendado aumenta as chances de um acidente ou danos a motocicleta. Sempre siga as instruções, recomendações e planos de manutenção deste manual. Procure sua Concessionária Autorizada Suzuki J Toledo para verificar os itens marcados com asterisco (*). Você pode executar a manutenção dos itens não marcados consultando as instruções desta seção, caso você tenha experiência como mecânico. Se não tiver certeza de como proceder, procure uma Concessionária Autorizada Suzuki J Toledo.

! CUIDADO

Funcionar o motor em locais fechados ou garagens pode ser perigoso. O gás de exaustão contém monóxido de carbono, um gás incolor e inodoro que pode levar a morte ou graves lesões.

Somente funcione o motor em locais abertos onde haja bastante ar fresco.

! ATENÇÃO

Usar peças de reposição de baixa qualidade pode resultar em um desgaste maior da sua motocicleta e assim reduzir sua vida útil. Use somente peças originais SUZUKI.

TABELA DE MANUTENÇÃO

Intervalo: Este intervalo deve ser considerado pela leitura do hodômetro ou pelo número de meses, o que ocorrer primeiro.

Item	Intervalo	1.000	6.000	12.000	18.000	24.000
	km Meses	2	12	24	36	48
Elemento do Filtro de Ar	-				T	
* Parafusos da Curva e Ponteira do Escapamento	A	-	-	A	-	A
* Válvula de exaustão (EXCVA)		-		-	-	
* Folga de válvula	-	-	-	-	-	
Vela de ignição	-		T			T
Mangueira de combustível	-					
Óleo do Motor	T	T	T	T	T	T
Filtro de Óleo do Motor	T	-	T	-	-	T
Folga do cabo do acelerador						
Sistema PAIR	-	-		-	-	
* Sincronização da válvula (F.I.)	-	-		-	-	
* Líquido de arrefecimento	TROCAR A CADA 1 ANO					
Mangueira do radiador	-					
Folga do cabo da embreagem	-					
Corrente de transmissão						
	* LIMPAR E LUBRIFICAR A CADA 1.000 KM					
* Freios						
Fluido de Freio	-					
	*TROCAR A CADA 1 ANO					
Mangueira do Freio	-					
	*TROCAR A CADA 4 ANOS					
Pneus	-					
* Coluna da direção		-		-	-	
* Suspensão dianteira	-	-		-	-	
* Suspensão traseira	-	-		-	-	
* Parafuso e Porcas do Chassi	A	A	A	A	A	A
Lubrificação	LUBRIFICAR A CADA 1.000 KM					

Nota:

I - Inspeção e limpe, ajuste, troque ou lubrifique se necessário

T - Troque

A - Aperte

1. O período de troca de óleo deverá ser reduzido para 3.000 km em caso de uso severo**.

2. Verifique diariamente o nível do óleo do motor e complete-o se necessário com óleo especificado, baixo nível poderá danificar o motor, o que não será coberto por garantia.

**Uso severo:

- Uso da marcha lenta por longos períodos ou operação contínua em baixas rotações (tráfego pesado ou congestionamentos).
- Quando a maioria dos percursos não excede 5 km (percursos curtos) com o motor não completamente aquecido.
- Operação frequente em estradas não pavimentadas ou com muita poeira.
- Utilização como táxi, veículo de polícia ou atividade similar.

FERRAMENTAS

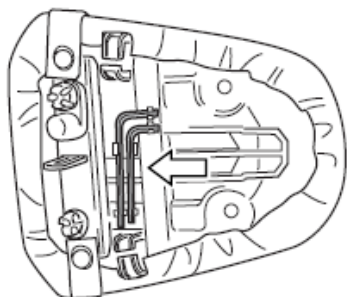

NOTA: Certifique-se de posicionar o jogo de ferramentas corretamente no habitáculo destinado a sua armazenagem ou o assento traseiro não poderá ser instalado corretamente.

REMOVENDO CARENAGENS

Para remover os carenagens direito e esquerdo, siga o procedimento abaixo:
1. Coloque a motocicleta no suporte lateral.

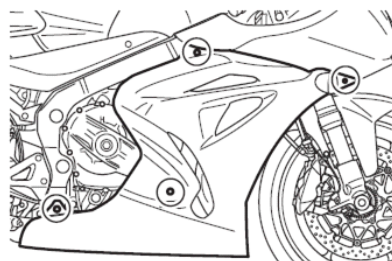
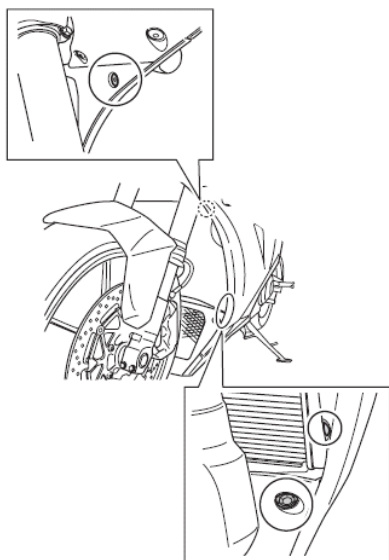

DIREITA

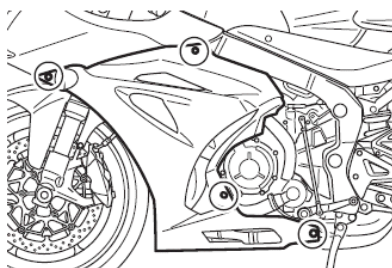

ESQUERDA

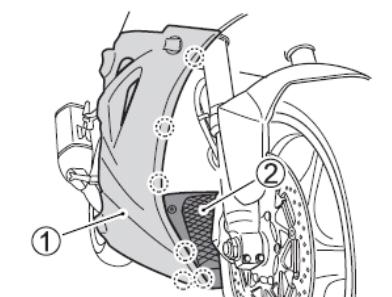
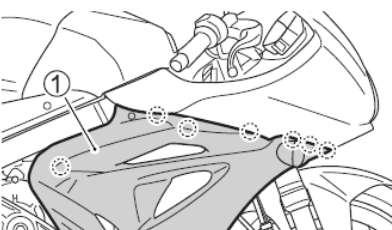

DIREITA

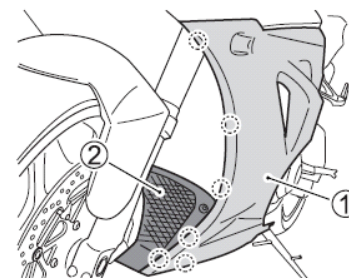
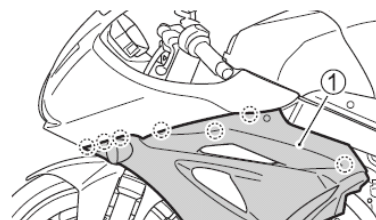

ESQUERDA

4. Os carenagens laterais têm ganchos atrás da lugares marcados com círculos. Desanexar o ganchos. Remova o lado direito e esquerdo carenagens ① e protetor de radiador ②

MANUTENÇÃO DO AMORTECEDOR DA DIREÇÃO

1. Mantenha o eixo ① do amortecedor da direção sempre limpo.
2. Enxugue com um pano qualquer resíduo de óleo.

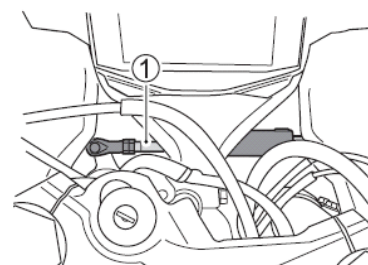

NOTA: Não confunda o resíduo de graxa sobre o eixo do amortecedor de direção com um vazamento de óleo. O acúmulo deste resíduo é normal e é originado do lubrificante usado no retentor de óleo do amortecedor. Você também poderá notar um som durante a operação do amortecedor. Este som tipo um “vazamento de ar” é normal e é produzido pelas válvulas internas de amortecimento durante a operação.

PONTOS DE LUBRIFICAÇÃO

Uma lubrificação apropriada é muito importante para uma operação suave e uma vida útil maior das peças. Recomendamos a lubrificação da corrente após um longo passeio, sob condição chuvosa, em regiões com incidência de poeira a recomendação de lubrificação deve ser semanal e após lavá-la a corrente deve ser lubrificada imediatamente. Os pontos de lubrificação são mostrados a seguir:

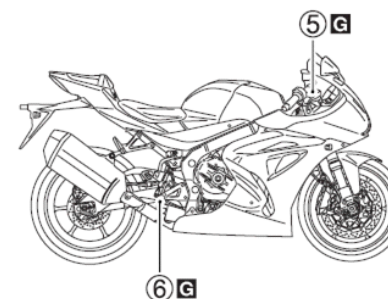
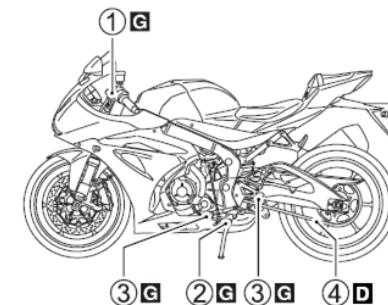

Recomendação: Mobil Super Moto Grease
G - Graxa

Mobil
Super Moto
Grease

Recomendação: Mobil Super Moto Chain Lube

O - Óleo

Mobil
Super Moto
Chain Lube

- ① Suporte do manete de embreagem
- ② Pivô do descanso lateral e gancho da mola
- ③ Pivô do pedal de câmbio e pivô da pedaleira
- ④ Corrente de transmissão
- ⑤ Suporte do manete de freio
- ⑥ Pivô do pedal de freio e pivô da pedaleira

⚠ ATENÇÃO

Lubrificar os interruptores pode danificá-los. Não aplique graxa ou óleo nos interruptores.

BATERIA

Esta bateria é do tipo selada e não requer manutenção. Leve sua motocicleta a uma Concessionária Autorizada Suzuki J Toledo periodicamente para verificar a carga da bateria.

O padrão de carga é de 0,9 A x 5 a 10 horas e o máximo é de 4,5 A x 1 horas. Nunca exceda a carga máxima da bateria.

⚠ CUIDADO

O gás hidrogênio produzido pelas baterias pode explodir se exposto a chamas e faíscas.

Mantenha chamas e faíscas longe da bateria. Nunca fume enquanto trabalhar próximo a bateria.

⚠ ATENÇÃO

Exceder a carga máxima da bateria pode reduzir sua vida útil. Nunca exceda a carga máxima da bateria.

Para remover a bateria, siga o procedimento a seguir:

1. Posicione a motocicleta sobre o descanso lateral.
2. Retire o assento dianteiro conforme descrito anteriormente na seção TRAVA DO ASSENTO E SUPORTES DO CAPACETE.

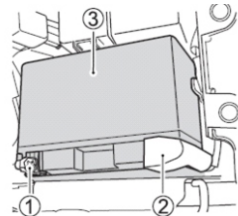

3. Desconecte o terminal negativo (-)
①.

4. Retire a tampa. Desconecte o terminal positivo (+) ②.
5. Retire a bateria ③.

Para instalar a bateria, siga o procedimento a seguir:

1. Instale a bateria na ordem inversa da remoção.
2. Conecte os terminais seguramente.

NOTA: Certifique-se de configurar o indicador de rpm do motor quando reconectar os terminais na bateria.

⚠ ATENÇÃO

Inverter os cabos da bateria pode danificar o sistema de carga e a bateria.

O cabo vermelho deve ser montado sempre no terminal positivo (+) e o cabo preto sempre no terminal negativo (-).



Não descarte a bateria removida em lixos convencionais.

⚠ CUIDADO

No final da vida útil da bateria, o usuário deverá encaminhar a mesma a uma Concessionária Autorizada Suzuki J. Toledo para a destinação e reciclagem da bateria em acordo a Resolução CONAMA n° 401 de 2008.

Para remoção da bateria siga o procedimento descrito nesse manual.

Riscos a saúde: o contato com os componentes químicos internos da bateria, pode causar danos severos a saúde humana.

Riscos ao Meio Ambiente: a destinação final inadequada pode poluir águas e solo.

Composição Básica: chumbo, ácido sulfúrico diluído e plástico.

VELA DE IGNIÇÃO

Para a verificação ou substituição da vela de ignição, consulte o seu revendedor Suzuki.

FILTRO DE AR

O filtro de ar está localizado sob o tanque de combustível. Se o elemento vier a entupir de poeira, a resistência à entrada de ar aumentará resultando em perda de potência e aumento do consumo de combustível. Se pilotar em condições de muita poeira, o elemento do filtro de ar deve ser limpo ou trocado com maior frequência do que o estabelecido no plano de manutenção. Verifique e limpe o elemento do filtro de ar periodicamente de acordo com o procedimento a seguir.

⚠ CUIDADO

Operar o motor sem o elemento do filtro de ar permitirá que chamas vindas do motor saiam pelo escapamento ou que entrem sujeiras no motor. Isto pode causar fogo ou severos danos ao motor.

Nunca funcione o motor sem o elemento do filtro de ar adequadamente instalado.

⚠ ATENÇÃO

Limpe ou troque o elemento do filtro de ar frequentemente se a motocicleta é utilizada em locais de muita poeira, umidade ou barro. O elemento do filtro de ar poderá entupir nestas condições e assim causar danos ao motor, reduzir o desempenho e aumentar o consumo de combustível. Limpe a caixa do filtro de ar e o elemento imediatamente caso entre água.

REMOÇÃO

1. Apóie a motocicleta sobre o descanso lateral.
2. Retire o assento dianteiro como orientado na seção TRAVA DO ASSENTO E SUPORTES DE CAPACETE.

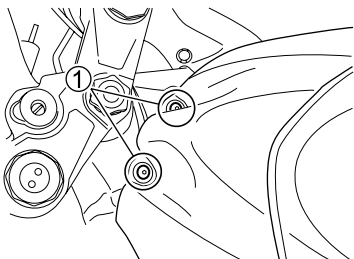

3. Retire os parafusos ① de fixação do tanque de combustível.

4. Retire a vareta de suporte ②.



REMOÇÃO

1. Apóie a motocicleta sobre o descanso lateral.
2. Retire o assento dianteiro como orientado na seção TRAVA DO ASSENTO E SUPORTES DE CAPACETE.

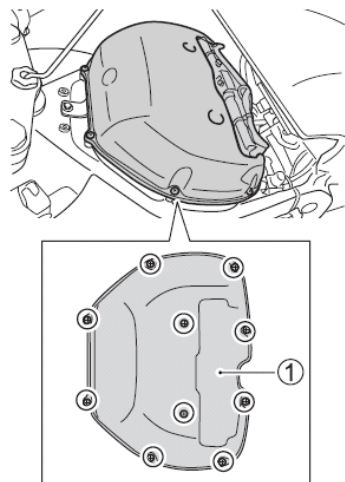

6. Retire os 10 parafusos .
7. Retire a tampa ①.

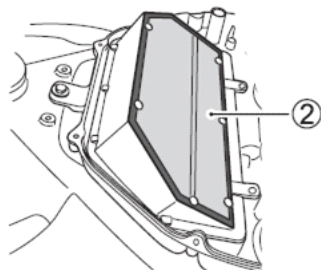

8. Retire o elemento do filtro de ar ⑤

INSPEÇÃO

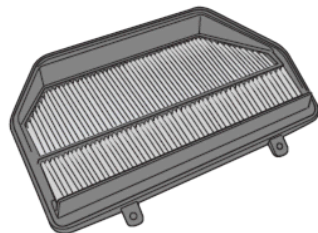

Inspeção a condição do filtro de ar. Troque o filtro de ar periodicamente.



Remova o plugue e drene a água e o óleo em todas as manutenções periódicas. O plugue do dreno do filtro de ar fica situado abaixo da caixa do filtro de ar.

CONTROLE DE LARGADA.

O sistema de controle de largada foi projetado para ajudar um piloto em um curso fechado. Falha para operar adequadamente o controle de lançamento sistema abrupto O manete da embreagem pode resultar em perda de controle e um acidente. Quando você está montando a motocicleta, monte dentro dos limites da sua habilidade nível.

Alterar o tamanho do pneu ou a engrenagem dentada Rácio pode fazer o controle apropriado de a moto não disponível, o que poderia causar um acidente ou uma queda. Ao mudar os pneus, mude sempre para um do mesmo tamanho e do mesmo tipo. Quando uma roda dentada deve ser alterada, também altere-o para um do mesmo tamanho e mesmo número de dentes de engrenagem

Sistema de travagem em movimento

Este modelo está equipado com um sistema chamado o "Motion Track Brake System". Isso funciona o controle ABS de travagem, adequadamente de acordo com o banco de motocicletas ângulo enquanto a motocicleta está encurralando. este sistema evita o bloqueio da roda, dentro de um certo

intervalo, se frenagem excessiva ou rápida é aplicado. Isso suporta a capacidade do piloto para siga a linha como ele pretende. O ABS funcionará sempre que detectar que as rodas estão trancadas. Você pode sentir a alavanca do freio e / ou o pedal do freio pulsa levemente enquanto o ABS está funcionando.

Usando "Quick Shift»

Uma vez que o "Deslocamento rápido" foi definido, o Acionamento do acelerador e as operações da alavanca da embreagem são não é necessário na operação de mudança de turno.

1. Configure o "QS SET" para <1> ou <2>. NOTA: Para a configuração "QS SET", consulte.

2. Aperte a alavanca da embreagem e entrar na 1ª posição.

3. Ao executar uma mudança de turno, opere a alavanca de mudança de marchas sem usar o alavanca da embreagem.

• Quando a operação de mudança de turno é para ser executado, o ajuste da motocicleta a velocidade do motor de acordo com o situação naquele momento, então o acelerador

A operação de aperto não é necessária.

- O "Deslocamento rápido" é ativado quando

a velocidade do motor excede 2000 rpm.

- Mesmo quando o "deslocamento rápido» já foi definido, a mudança de turno A operação usando a alavanca da embreagem é acessível.

• Quando a operação de mudança de turno é para ser executado, mover o turno de engrenagem alavanca até que você sinta isso no final.

- Quando o indicador de mudança rápida "QS» pisca, o "deslocamento rápido" não está disponível.

• A operação de mudança é realizada na velocidade do motor de 2000 rpm ou menos. A operação de mudança é realizada com o Alavanca da embreagem acionada.

• A operação de deslocamento para baixo é realizada com a marcha ajustada para a 1ª posição, ou a operação de deslocamento é realizada com a marcha ajustada para a 6ª posição.

INSTALAÇÃO

Reinstale o elemento do filtro de ar limpo ou novo na ordem inversa da remoção. Certifique-se de que o elemento do filtro de ar está seguramente em sua posição e adequadamente selado.

⚠ ATENÇÃO

Um elemento do filtro de ar rasgado permitirá que sujeiras entrem no motor e causem danos ao mesmo. Examine as condições do elemento do filtro de ar cuidadosamente durante a limpeza. Troque-o por um novo quando necessário.

⚠ ATENÇÃO

Falha ao posicionar o elemento do filtro de ar adequadamente pode permitir que sujeira passe pelo elemento do filtro de ar. Isto causará danos ao motor. Certifique-se de ter instalado adequadamente o elemento do filtro de ar.

MANGUEIRA DE COMBUSTÍVEL

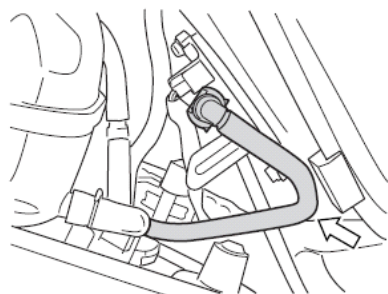

Inspeção a mangueira de combustível por danos e combustível vazamento. Se forem detectados defeitos, o combustível a mangueira deve ser substituída.

Inspeção a mangueira de combustível contra danos e vazamentos. Se algum defeito for encontrado, a mangueira de combustível deve ser substituída.

ÓLEO DO MOTOR

A durabilidade do motor depende muito da qualidade do óleo selecionado e da troca periódica do mesmo. Verificar o nível do óleo diariamente e a sua troca nas manutenções periódicas são os dois itens mais importantes a serem efetuados.

VERIFICANDO O NÍVEL DE ÓLEO DO MOTOR

Siga o procedimento para inspecionar o nível de óleo do motor.

1. Dê partida no motor e deixe-o funcionar por alguns minutos.
2. Pare o motor e aguarde 3 minutos.

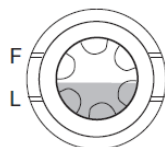

3. Segure a motocicleta verticalmente e inspeção o nível de óleo do motor através do visor de inspeção n o lado direito do motor.

⚠ ATENÇÃO

O nível de óleo do motor deve estar entre as marcas "L" (baixo) e "F" (completo), ou ocorrerão danos ao motor.

Verifique o nível de óleo, através do visor de inspeção, com a motocicleta posicionada verticalmente sobre um local plano antes de cada pilotagem.

TROCA DO FILTRO E ÓLEO DO MOTOR

Troque o óleo do motor e o filtro de óleo nos primeiros 1.000 km e a cada intervalo de troca. O óleo deve ser trocado quando o motor estiver quente para que o óleo seja totalmente drenado do motor. Siga o procedimento a seguir:

1. Apóie a motocicleta sobre o descanso lateral.

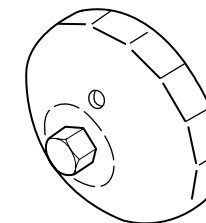

Disponível em uma Concessionária Autorizada Suzuki J Toledo. Ferramenta de filtro de óleo (Código: 09915-40620)



2. Remova a tampa ① do orifício de alimentação de óleo.

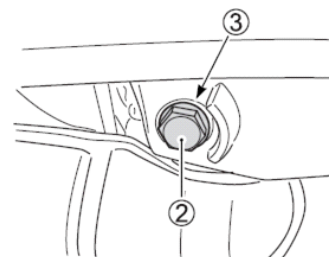

3. Coloque um recipiente sob o plugue de dreno ②. Remova o plugue de dreno ② e a junta ③ com a ferramenta adequada e drene todo o óleo do motor.

⚠ CUIDADO

O óleo do motor e a curva do escapamento podem estar quentes o suficiente para lhe queimar. Aguarde até que o bujão de dreno e a curva do escapamento esfriem o suficiente para serem tocados com as mãos antes de drenar o óleo.

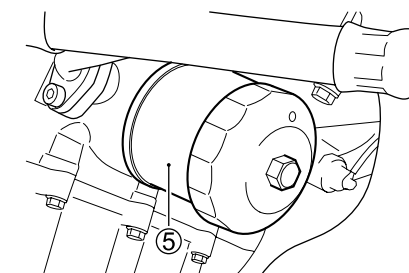

7. Gire o filtro de óleo ⑤ no sentido anti-horário e remova-o com a ferramenta de filtro de óleo Suzuki, do tamanho adequado, do tipo "capa" ou do tipo "presilha".

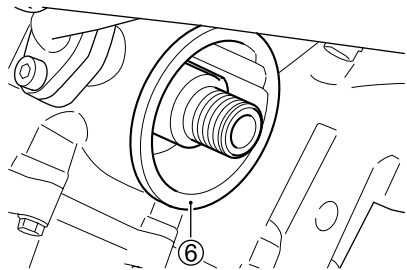

8. Enxugue toda a superfície ⑥ do motor onde o novo filtro será instalado, com um pano limpo.,

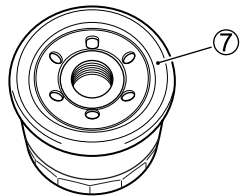

9. Espalhe um pouco de óleo de motor ao redor da junta de borracha ⑦ do novo filtro.

10. Rosqueie o novo filtro manualmente até que a junta entre em contato com a superfície de montagem (uma pequena resistência será sentida).

⚠ ATENÇÃO

Usar um filtro de óleo com o design ou rosca diferente do especificado pode causar vazamentos ou danos ao motor.

Use filtro de óleo original Suzuki ou com design equivalente em sua motocicleta.

NOTA: O aperto adequado do filtro de óleo, é importante para assegurar a posição correta da junta do filtro ao tocar a superfície de contato.

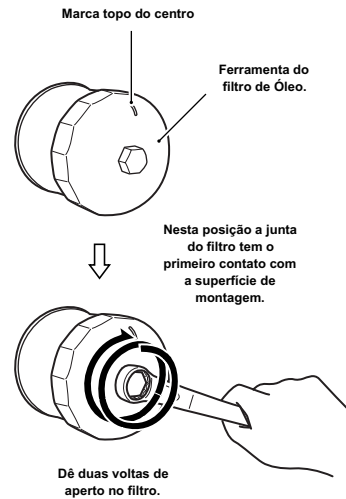

11. Marque a posição central da marca topo da ferramenta de filtro tipo "capa" ou no filtro de óleo. Use uma ferramenta de filtro de óleo para dar duas voltas de aperto.

12. Adicione aproximadamente 3.300 ml de óleo novo para motor através do orifício de enchimento e instale a tampa. Tenha certeza de sempre usar o óleo para motor especificado na seção RECOMENDAÇÕES DE COMBUSTÍVEL, ÓLEO DE MOTOR E LÍQUIDO DE ARREFECIMENTO.

NOTA: Cerca de 3.100 ml de óleo serão necessários, somente para a troca de óleo.

⚠ ATENÇÃO

Ocorrerão danos ao motor se você utilizar óleo não especificado pela Suzuki.

Use o óleo especificado na seção RECOMENDAÇÕES DE COMBUSTÍVEL, ÓLEO DE MOTOR E LÍQUIDO DE ARREFECIMENTO.



13. Com o motor em funcionamento, observe cuidadosamente se existem vazamentos no filtro de óleo ou no bujão de drenagem. Funcione-o em várias velocidades por 2 ou 3 minutos.

14. Desligue o motor e aguarde alguns minutos. Verifique o nível de óleo novamente. O nível de óleo do motor pode ser inspecionado através do visor de óleo com a motocicleta verticalmente posicionada. Se o nível estiver abaixo da linha "F" (completo), adicione óleo novo até alcançar a linha "F". Verifique se há vazamentos novamente.

NOTA: Sempre troque o óleo e filtro de óleo em uma Concessionária Autorizada Suzuki J Toledo para efetuar este serviço.

MARCHE LENTA

Inspecione a marcha lenta do motor. A marcha lenta do motor deve estar entre 1.150 - 1.350 rpm quando o motor estiver quente.

NOTA: Se o ajuste for necessário, o ajuste da marcha lenta só deverá ser feito em uma Concessionária Autorizada Suzuki J Toledo.

AJUSTE DO CABO DO ACELERADOR

Para ajustar a folga do cabo do acelerador:

1. Retire a capa protetora ①.
2. Solte a contra-porca ②.
3. Gire o ajustador ③ até que a folga fique entre 2,0 e 4,0 mm.
4. Aperte a contra-porca ②.
5. Reinstale a capa protetora ①.

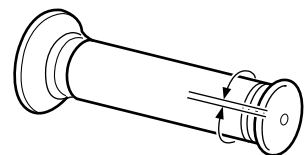
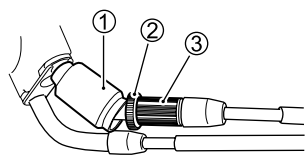

2.0 – 4.0 mm
(0.08 – 0.16 in)

CAPA PROTETORA DO ACELERADOR

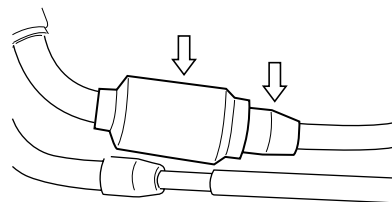

O cabo do acelerador possui capa protetora de borracha. Certifique-se que esta capa esteja seguramente encaixada. Não aplique água diretamente nestas capas quando for lavar a motocicleta. Limpe a sujeira desta capa usando apenas um pano úmido.

⚠ CUIDADO

O ajuste inadequado da folga do cabo do acelerador pode causar repentinas acelerações do motor ao se virar o guidão. Isto pode levar a perda de controle.

Ajuste a folga do cabo do acelerador de modo que a velocidade da marcha lenta não se altere com o movimento do guidão.

AJUSTE DA EMBREAGEM

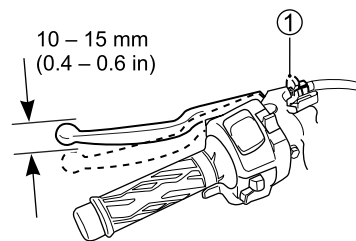

10 – 15 mm
(0.4 – 0.6 in)

A cada intervalo de manutenção, ajuste a folga do cabo de embreagem através do ajustador. A folga do cabo de embreagem deve estar entre 10 - 15 mm, medidos na extremidade do manete de embreagem. Se encontrar uma folga incorreta, ajuste conforme a seguir:

1. Gire o ajustador do manete de embreagem ① no sentido horário até o final de seu curso.

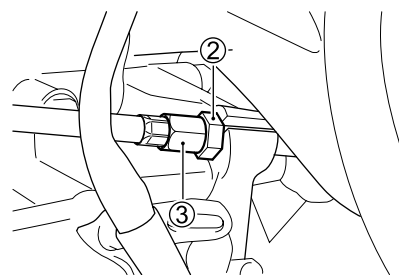

2. Solte a contra-porca ② do ajustador do cabo de embreagem e gire o ajustador ③ para obter aproximadamente 10 - 15 mm de folga no manete como indicado.

3. Um ajuste fino pode ser feito com o ajustador ①.

4. Aperte a contra-porca ② após finalizar o ajuste.

NOTA: Qualquer ajuste ou manutenção

na embreagem, fora o ajuste da folga do cabo, devem ser feitos em uma Concessionária Autorizada Suzuki J Toledo.

LÍQUIDO DE ARREFECIMENTO

Nível do líquido de arrefecimento



O nível do líquido de arrefecimento deve ser mantido sempre entre as linhas "F" (completo) e "L" (baixo) do seu reservatório. Inspecione o nível sempre antes de pilotar com a motocicleta verticalmente parada. Se o nível se encontrar abaixo da linha "L", adicione o líquido de arrefecimento adequado da seguinte maneira:

1. Posicione a motocicleta sobre o descanso lateral.
2. Retire a carenagem lateral conforme orientado na seção ÓLEO DO MOTOR.

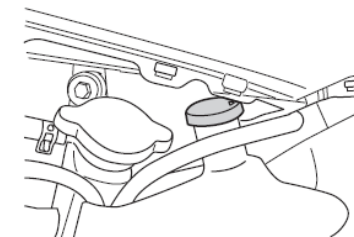

3. Retire a tampa do reservatório e adicione o líquido de arrefecimento adequado através do orifício de enchimento, até alcançar a linha "F". Consulte a seção RECOMENDAÇÃO DE COMBUSTÍVEL, ÓLEO DE MOTOR E LÍQUIDO DE ARREFECIMENTO.

⚠ CUIDADO

O líquido de arrefecimento é prejudicial ou fatal se ingerido ou inalado.

Não beba o anti-congelante ou o líquido de arrefecimento. Se ingerir, não induza ao vômito. Contacte imediatamente um médico. Evite inalar a névoa ou vapores. Se inalado, vá para um local arejado. Se o líquido de arrefecimento entrar em contato com seus olhos, lave-os com água em abundância e procure um médico. Lave as mãos após manusear o líquido de arrefecimento. O líquido de arrefecimento pode ser venenoso para animais. Mantenha longe do alcance de crianças e animais.

NOTA: Adicionar somente água diluirá o líquido de arrefecimento e reduzirá sua eficiência. Adicione uma mistura de 50:50 de líquido de arrefecimento e água.

TROCA DO LÍQUIDO DE ARREFECIMENTO

Troque o líquido de arrefecimento a cada 2 anos.

NOTA: Cerca de 2.450 ml de líquido de arrefecimento serão necessários para preencher o radiador e o reservatório.

CORRENTE DE TRANSMISSÃO

Esta motocicleta está equipada com uma corrente de transmissão construída de materiais especiais. Esta corrente não possui emenda mestre. Recomendamos que você leve sua motocicleta a uma Concessionária Autorizada Suzuki J Toledo ou a um mecânico qualificado caso a corrente precise ser substituída.

A condição e o ajuste da corrente de transmissão deve ser verificada todo dia antes de pilotar. Sempre siga as instruções de inspeção e manutenção da corrente de transmissão.

⚠ CUIDADO

Pilotar com a corrente de transmissão em condições precárias ou inadequadamente ajustada pode resultar em acidente.

Inspeção, ajuste e mantenha a corrente de transmissão em condições adequadas antes de pilotar de acordo com esta seção.

Inspeccionando a corrente de transmissão

Quando inspecionar a corrente de transmissão, olhe os seguintes itens:

- Pinos soltos
- Roletes danificados
- Elos secos e danificados
- Elos retorcidos ou dobrados
- Desgaste excessivo
- Ajuste inadequado

Se você encontrar algum problema nas condições ou ajuste da corrente de transmissão, corrija se você for habilitado para isso. Se necessário procure uma Concessionária Autorizada Suzuki J Toledo ou um mecânico qualificado.

Danos na corrente de transmissão podem causar danos também na coroa dentada. Inspeção os itens à seguir na coroa dentada:

- Dentes excessivamente gastos
- Dentes quebrados ou danificados
- Porcas soltas na coroa dentada

Se você encontrar alguns destes problemas na coroa dentada, consulte uma Concessionária Autorizada Suzuki J Toledo ou mecânico qualificado.

Boa Gasta

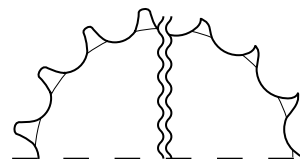

NOTA: A coroa e o pinhão devem ser inspecionados quanto ao desgaste ao se instalar uma nova corrente de transmissão e substituídos se necessário.

⚠ CUIDADO

A instalação inadequada de uma nova corrente, ou utilizar uma corrente com outro tipo de emenda, pode ser perigoso. Uma rebiteagem incompleta da emenda mestre pode fazer com que a mesma venha a se soltar o que pode causar acidentes ou severos danos ao motor.

Não utilize uma corrente de transmissão diferente da original. A troca da corrente requer uma ferramenta especial de rebiteagem. Consulte uma Concessionária Autorizada Suzuki J Toledo para executar este serviço.

LIMPEZA E LUBRIFICAÇÃO DA CORRENTE DE TRANSMISSÃO

Esta corrente de transmissão tem anéis o-rings que selam permanentemente a graxa em seu interior. Limpe e lubrifique a corrente de transmissão periodicamente como mostrado a seguir:

1. Limpe a corrente com querosene. Se a corrente tende a enferrujar, o intervalo de limpeza deve ser menor. Querosene é um derivado do petróleo e além de limpar, lubrifica.

⚠ CUIDADO

Querosene pode ser perigoso e inflamável. Crianças e animais podem se ferir em contato com o querosene.

Mantenha afastado chamas e cigarros. Mantenha o querosene fora do alcance de crianças e animais. Se ingerido, não induza ao vômito. Procure um médico imediatamente. Descarte adequadamente o querosene usado.

⚠ ATENÇÃO

Limpar a corrente com gasolina ou solventes pode danificar os anéis o-rings e degradar a corrente. Limpe a corrente de transmissão somente com querosene.

2. Após lavar e secar completamente a corrente de transmissão, lubrifique seu elos com lubrificante próprio para corrente.

⚠️ ATENÇÃO

Alguns lubrificantes de corrente possuem solventes e aditivos os quais podem causar danos aos anéis o-rings. Utilize somente lubrificantes próprios para corrente de transmissão com anéis o-rings.

AJUSTE DA CORRENTE DE TRANSMISSÃO

Ajuste a folga da corrente de transmissão conforme especificação. A corrente de transmissão pode precisar de ajuste mais freqüente do que o indicado na manutenção periódica dependendo das condições de pilotagem.

⚠️ CUIDADO

A folga excessiva da corrente pode fazer com que a mesma salte fora dos dentes da coroa, resultando em acidentes ou sérios danos a motocicleta.

Inspeção e ajuste a folga da corrente de transmissão antes de cada pilotagem.

Para ajustar a corrente de transmissão, siga o procedimento:

⚠️ CUIDADO

O escapamento quente pode lhe queimar. O escapamento estará quente o suficiente para lhe queimar mesmo após desligar o motor.

Estacione sua motocicleta onde pedestres ou crianças não possam tocar o escapamento.

1. Posicione a motocicleta no descanso lateral.

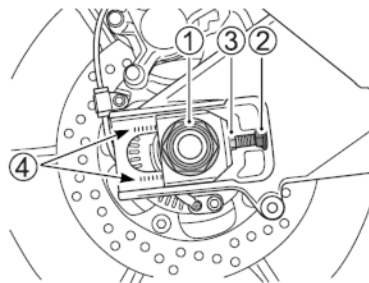

2. Solte a porca ① do eixo.
3. Solte a contra-porca ② (direita e esquerda).

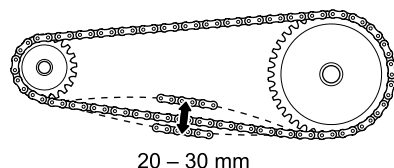

4. Ajuste a folga da corrente de transmissão girando os parafusos ajustadores ③ direito e esquerdo. Ao mesmo tempo em que a corrente é ajustada, a coroa deve ser mantida em perfeito alinhamento com o pinhão. Para auxiliá-lo na realização deste procedimento, existem marcas de referência ④ na balança traseira e em cada ajustador da corrente, os quais deverão estar alinhados entre si como referência em ambos os lados.
5. Aperte a contra-porca ② (direita e esquerda).
6. Aperte a porca ① do eixo.
7. Verifique novamente a folga da corrente após o aperto e reajuste se necessário.

NOTA: Não ajuste a corrente além da marca ④. Troque a corrente antes de exceder este limite.

FREIOS

Esta motocicleta utiliza freios à disco na dianteira e na traseira. O acionamento adequado do sistema de freio é vital para uma pilotagem segura. Tenha certeza de executar as inspeções requeridas para o freio conforme o programado.

SISTEMA DE FREIOS

⚠️ CUIDADO

Falha ao inspecionar e conservar os freios aumentam as chances de acidentes.

Inspeção o sistema de freio antes de cada pilotagem de acordo com a seção **INSPEÇÃO ANTES DE PILOTAR**. Siga o **PLANO DE REVISÕES** para conservar o sistema de freio de sua motocicleta.

Inspeção o sistema de freio diariamente conforme a seguir:

- Inspeção o nível de fluido no reservatório.
- Inspeção o sistema dianteiro e traseiro quanto a sinais de vazamento.
- Inspeção a mangueira de freio quanto a vazamento ou rachaduras.
- O manete e o pedal de freio devem sempre ter curso adequado e firmeza.
- Verifique o desgaste das pastilhas de freio.

FLUIDO DE FREIO

⚠️ CUIDADO

O fluido de freio é prejudicial ou fatal se ingerido, e prejudicial se entrar em contato com a pele ou olhos.

Se ingerido, não induza ao vômito. Chame imediatamente um médico. Se entrar em contato com os olhos, lave-os imediatamente e procure um médico. Lave-se completamente após o manuseio. O fluido pode ser venenoso para animais. Mantenha longe do alcance de crianças e animais.

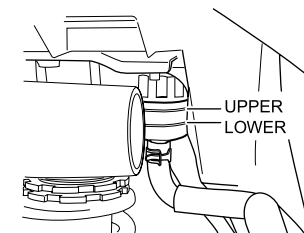
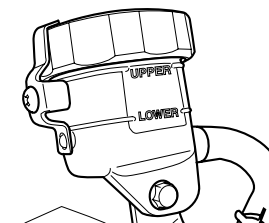

Verifique o nível de fluido de freio nos reservatórios dianteiro e traseiro. Inspeção o desgaste das pastilhas e vazamentos.

⚠ CUIDADO

Falha ao manter o reservatório do fluido de freio cheio com o fluido adequado pode ser perigoso. Os freios poderão não funcionar corretamente sem a quantidade e tipo apropriado de fluido de freio antes de cada pilotagem. Use somente o fluido ESPECIAL PARA FREIOS (DOT4).

Nunca use ou misture diferentes tipos de fluidos de freio. Se houver frequente perda de fluido, leve sua motocicleta a uma Concessionária Autorizada Suzuki J Toledo para inspeção.

Recomendação: Mobil Super Moto Brake

Mobil
Super Moto
Brake Fluid

⚠ ATENÇÃO

Derramar o fluido de freio pode danificar as superfícies pintadas e peças plásticas. Evite derramar o fluido de freio ao completar o reservatório. Enxugue imediatamente qualquer derramamento.

PASTILHAS DE FREIO Dianteira

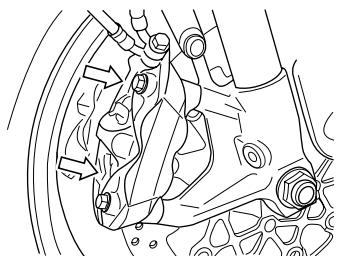

Traseira

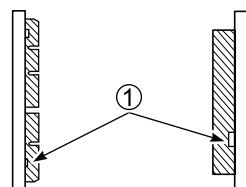
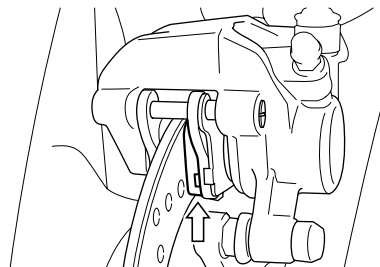

Dianteira

Traseira

Inspeccione as pastilhas, dianteira e traseira, verificando se o desgaste não está abaixo da marca limite ①. Se a pastilha estiver desgastada abaixo da marca limite a mesma deve ser substituída por uma nova em uma Concessionária Autorizada Suzuki J Toledo ou mecânico qualificado.

⚠ CUIDADO

Pilotar com as pastilhas de freio gastas reduzirá o desempenho da frenagem e aumentará a chance de acidente.

Inspeccione o desgaste das pastilhas antes de cada pilotagem. Leve sua motocicleta a uma Concessionária Autorizada Suzuki J Toledo para trocar as pastilhas de freio se alguma delas estiver gasta abaixo do limite.

⚠ CUIDADO

Falha ao assentar as pastilhas de freio após seu reparo ou troca podem causar baixo desempenho de frenagem e conseqüentemente acidentes.

Antes de pilotar, bombeie o freio repetidamente até que as pastilhas sejam pressionadas contra os discos de freio e o curso e a firmeza adequados do manete/pedal estejam reestabelecidos.

NOTA: Nunca acione o manete/pedal de freio com as pastilhas removidas. É muito difícil empurrar os pistões de volta e pode resultar em vazamento de fluido de freio.

⚠ CUIDADO

Trocar apenas uma ou duas pastilhas de freio pode resultar em uma frenagem desigual.

Troque todas as pastilhas ao mesmo tempo.

AJUSTE DO PEDAL DO FREIO TRASEIRO

A posição do pedal do freio traseiro deve ser ajustada adequadamente sempre ou as pastilhas de freio serão forçadas contra o disco causando danos as pastilhas e a superfície do disco. Ajuste a posição do pedal de freio da seguinte maneira:

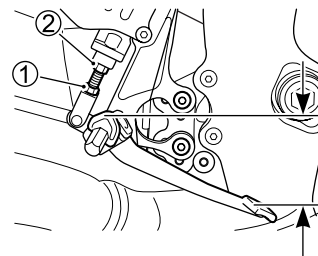

1. Solte a contra-porca ①, e gire o eixo ② para posicionar entre 65 - 75 mm abaixo da parte superior da pedaleira.
2. Reaperte a contra-porca ① para manter o eixo ② na posição adequada.

⚠ ATENÇÃO

Um ajuste incorreto do pedal de freio pode forçar as pastilhas de freio contra o disco de freio, causando danos às pastilhas e aos discos. Siga os passos desta seção para ajustar adequadamente o pedal de freio.

INTERRUPTOR DA LUZ DO FREIO TRASEIRO

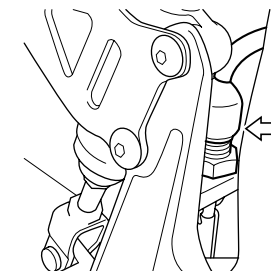

Para ajustar o interruptor de luz do freio traseiro, levante ou abaixe o interruptor para que a luz de freio acenda com um simples toque no pedal de freio.

PNEUS

! CUIDADO

Falha ao seguir estas instruções pode resultar em acidente devido a falha dos pneus. Os pneus formam o elo principal de ligação entre a motocicleta e o solo.

Siga estas instruções:

- Verifique a condição e a pressão do pneu, e ajuste a pressão antes de cada pilotagem.
- Evite sobrecarregar sua motocicleta.
- Substitua o pneu quando o desgaste atingir o fundo da ranhura mais próxima ao centro do pneu.
- Sempre utilize pneus do tipo e dimensões especificados neste manual.
- Balanceie as rodas após instalar um novo pneu.
- Leia esta seção do manual atentamente.

! CUIDADO

Falha ao efetuar o amaciamento dos pneus pode causar derrapagem e perda de controle.

Tenha extremo cuidado quando pilotar com pneus novos. Execute um amaciamento adequado dos pneus como orientado na seção AMACIAMENTO e evite acelerações, curvas e freadas bruscas nos primeiros 160 km.

PRESSÃO E CARGA DOS PNEUS

A pressão e carga dos pneus são fatores muito importantes. Sobrecarregar seus pneus pode conduzir a falhas no pneu e perda de controle.

Verifique a pressão dos pneus diariamente, e certifique que a pressão está de acordo com a tabela a seguir. A pressão dos pneus deve ser verificada e ajustada somente antes de pilotar, uma vez que ao rodar com os pneus, os mesmos aquecerão e provocarão aumento da leitura da pressão.

Pneus com baixa pressão dificultam a execução de curvas e podem resultar em um desgaste prematuro dos mesmos. Pneus com alta pressão reduzem a superfície de contato com o solo, o que pode contribuir para derrapagem e perda de controle.

Pressão dos pneus frios

Carga \ Pneu	Piloto	Piloto e Passageiro
Dianteiro	250 kPa 2,50 kgf/cm ² 36 psi	250 kPa 2,50 kgf/cm ² 36 psi
Traseiro	290 kPa 2,90 kgf/cm ² 42 psi	290 kPa 2,90 kgf/cm ² 42 psi

NOTA: Quando detectar quedas na pressão dos pneus, verifique a presença de pregos ou outras perfurações, ou danos na borda da roda. Pneus sem câmara as vezes perdem pressão gradativamente quando perfurados.

TIPO E CONDIÇÕES DO PNEU

As condições e o tipo adequado dos pneus afetam o desempenho da motocicleta. Cortes ou rasgos nos pneus podem conduzir a falhas do pneu e perda de controle. Pneus gastos estão suscetíveis a perfurações e subsequente perda de controle. Pneus gastos também afetam o perfil do pneu, alterando as características de dirigibilidade da motocicleta.

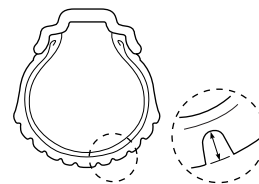

Verifique as condições diariamente antes de pilotar. Substitua os pneus se eles apresentarem evidências de danos, como rachaduras ou rasgos, ou se a profundidade do sulco mais próximo ao centro do pneu estiver menor do que 1,6 mm para o dianteiro e menor do que 2,0 mm para o traseiro.

NOTA: Marcas de referência de desgaste se localizam nos sulcos do pneu. Quando essas marcas de desgaste entram em contato com o solo, indicam que o limite de desgaste do pneu foi alcançado.

Quando trocar um pneu, certifique-se de trocá-lo por um pneu de mesmo tipo e dimensões como listado a seguir. Se você utilizar um pneu de tipo e dimensões diferentes, a dirigibilidade da motocicleta pode ser afetada, possivelmente resultando em perda de controle da motocicleta.

	Dianteiro	Traseiro
Medida	120/70ZR17M/C (58W)	190/50ZR17M/C (75W)
Tipo	BRIDGESTONE RS10F E	BRIDGESTONE RS10R E

Certifique-se de balancear a roda após reparar uma perfuração ou trocar de pneu. Um balanceamento adequado da roda é importante para evitar variações do contato do pneu com o solo, e um desgaste desigual do pneu.

! CUIDADO

Reparos, instalações ou balanceamentos inadequados podem causar perda de controle ou reduzir a vida útil do pneu.

- Solicite a uma Concessionária Autorizada Suzuki J Toledo para efetuar o reparo, troca ou balanceamento porque serão necessárias ferramentas especiais e experiência.
- Instale os pneus de acordo com a direção de rotação demonstrada por setas na banda lateral do pneu.

⚠ CUIDADO

Falha ao seguir estas instruções sobre pneus sem câmara pode resultar em acidentes devido a falha dos pneus. Pneus sem câmara requerem procedimentos de revisão diferente dos usados para os pneus com câmara.

- Pneus sem câmara requerem um selo hermético entre o aro da roda e o talão do pneu. Ferros especiais e protetores de borda ou um equipamento específico devem ser utilizados para remover e instalar os pneus, prevenindo que o pneu ou a borda da roda sejam danificados podendo causar vazamentos de ar.
- Repare perfurações em pneus sem câmara removendo-o e aplicando um remendo interno.
- Não utilize um reparo externo para perfurações, uma vez que os mesmos podem se soltar devido as forças exercidas sobre o pneu durante uma curva.
- Após reparar um pneu, não exceda 80 km/h nas primeiras 24 horas e 130 km/ depois disso. Isto serve para evitar o aumento excessivo da temperatura, o que pode resultar em falha no reparo e esvaziamento do pneu.
- Substitua o pneu, se este estiver perfurado na banda lateral, ou se a perfuração na banda central for maior do que 6 mm. Estas perfurações não podem ser reparadas adequadamente.

DESCANSO LATERAL / INTERRUPTOR DE SEGURANÇA DA IGNIÇÃO

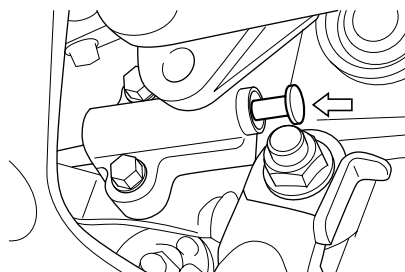

Verifique se o descanso lateral/interruptor de segurança da ignição está funcionando adequadamente como orientado a seguir:

1. Sente sobre a motocicleta na posição normal de pilotagem, com o descanso lateral recolhido.
2. Engate a primeira marcha, segure a embreagem acionada e dê partida no motor.
3. Com a embreagem acionada, abaixe o descanso lateral.

Se o motor parar de funcionar enquanto o descanso lateral é abaixado, então o descanso lateral/interruptor de segurança da ignição está funcionando adequadamente. Se o motor continuar a funcionar com o descanso lateral abaixado e a transmissão engatada, então o descanso lateral/interruptor de segurança da ignição não está funcionando adequadamente. Leve sua motocicleta a uma Concessionária Autorizada Suzuki J Toledo ou a um mecânico qualificado.

⚠ CUIDADO

Se o descanso lateral/interruptor de segurança da ignição não estiver funcionando adequadamente, será possível pilotar a motocicleta com o descanso lateral abaixado. Isto poderá interferir no controle de pilotagem ao se fazer uma curva para a esquerda.

Tenha certeza que o descanso lateral/interruptor de segurança da ignição está funcionando adequadamente antes de pilotar. Verifique se o descanso lateral está totalmente recolhido antes de dar partida no motor.

REMOÇÃO DA RODA DIANTEIRA

1. Apóie a motocicleta sobre o descanso lateral.

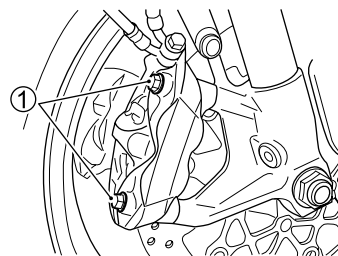

2. Remova as pinças de freio do garfo dianteiro removendo os dois parafusos ① de fixação de cada pinça.

NOTA: Nunca aperte o manete de freio com as pinças removidas. É muito difícil forçar as pastilhas de volta à pinça e pode resultar em vazamento de fluido de freio.

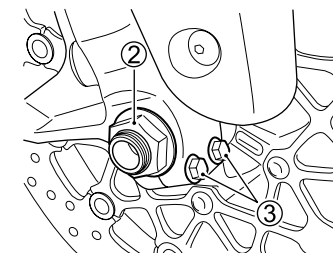

3. Remova o parafuso ②.
4. Solte os parafusos de fixação ③ do eixo da roda.

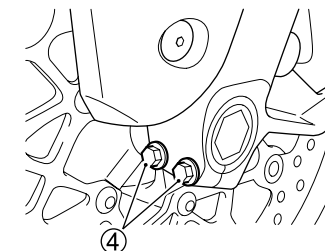

5. Solte os parafusos de fixação ④ do eixo da roda.
6. Coloque um suporte ou equipamento equivalente sob a balança traseira para ajudar a estabilizar a parte traseira da motocicleta.
7. Posicione cuidadosamente um macaco hidráulico sob a curva do escapamento e levante até que a roda dianteira esteja ligeiramente sem contato com o solo.

⚠ ATENÇÃO

Um macaco hidráulico inadequado pode causar danos à carenagem ou ao filtro.

Não apóie o macaco na parte inferior da carenagem ou no filtro de óleo quando suspender a motocicleta.

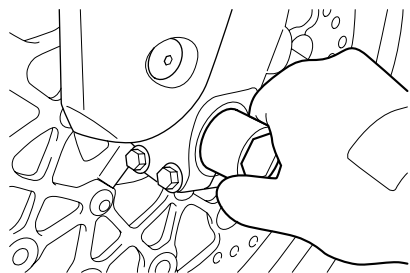

8. Tire o eixo da roda.

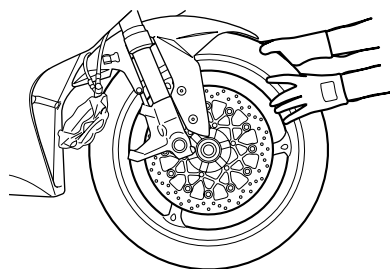

9. Deslize a roda dianteira para a frente.

10. Coloque a nova roda no lugar, e insira o eixo da roda. Certifique-se de posicionar o pneu adequadamente de acordo com o sentido de rotação, indicado na lateral do pneu.

11. Retire o macaco hidráulico e o suporte utilizado.

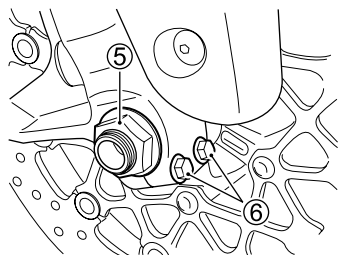

12. Segure a ponta do eixo e aperte o parafuso ⑤ com o torque específico.

13. Aperte os parafusos ⑥ de fixação do eixo da roda com o torque específico.

14. Movimento a direção para cima e para baixo várias vezes para assentar o eixo da roda.

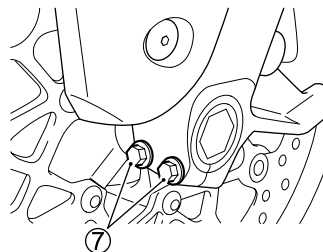

15. Aperte os parafusos ⑦ do eixo da roda com o torque específico.

16. Reinstale as pinças de freio.

17. Após instalar a roda, acione o freio várias vezes para restaurar seu adequado funcionamento.

! CUIDADO

Falha ao assentar as pastilhas de freio após a instalação da roda pode causar baixo desempenho na frenagem e acidentes.

Antes de pilotar, bombeie o freio repetidamente até que as pastilhas sejam pressionadas contra os discos e o curso e a firmeza do manete/pedal de freio sejam reestabelecidos. Verifique também se a roda está girando livremente.

! CUIDADO

Instalar a roda dianteira com a direção de giro invertida pode ser perigoso. O pneu desta motocicleta é direcional. Portanto, a motocicleta poderá ter sua dirigibilidade afetada se a roda for instalada incorretamente.

Instale a roda dianteira na direção especificada, como indicado pelas setas na banda lateral do pneu.

! CUIDADO

Falha ao apertar parafusos e porcas adequadamente pode ocasionar acidentes.

Aperte parafusos e porcas conforme as especificações. Se não tem certeza de como proceder, leve sua motocicleta a uma Concessionária Autorizada Suzuki J Toledo.

REMOÇÃO DA RODA TRASEIRA

! CUIDADO

O escapamento quente pode lhe queimar. O escapamento estará quente o suficiente para lhe queimar mesmo após desligar o motor.

Espere até que o escapamento esfrie para evitar queimaduras.

1. Apóie a motocicleta sobre o descanso lateral.

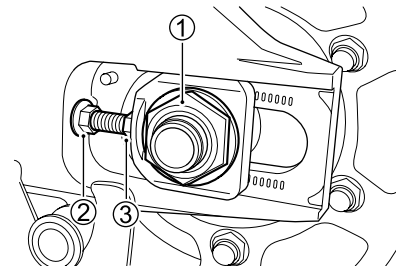

2. Remova a porca ① do eixo da roda.
3. Coloque um suporte ou equipamento equivalente sob a balança traseira para levantar levemente a roda traseira do solo.

4. Solte a contra-porca ② (direita e esquerda). Gire as porcas ajustadoras ③ no sentido horário (direita e esquerda).

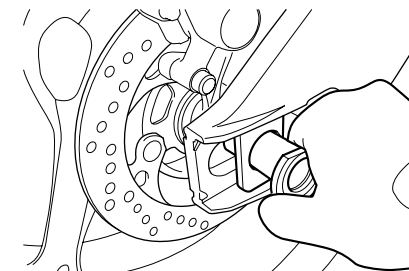

5. Retire o eixo da roda.

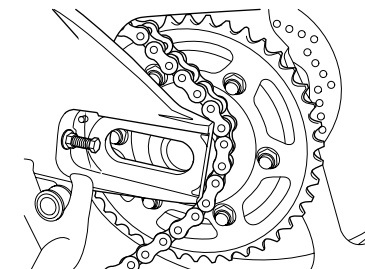

6. Com a roda movida para a frente, retire a corrente da coroa.

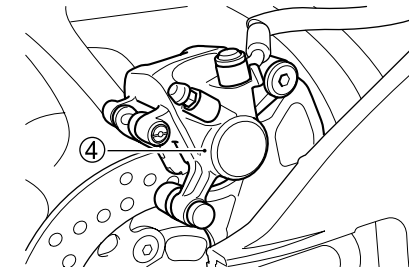

7. Retire a pinça do freio traseiro ④.

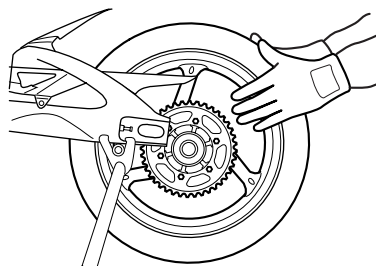

8. Puxe a roda traseira para trás.

NOTA: Nunca acione o pedal do freio traseiro com a roda traseira removida. Será muito difícil forçar as pastilhas de volta às pinças.

9. Para reinstalar a roda traseira, inverta a sequência de desmontagem.

10. Ajuste a folga da corrente.

11. Após instalar a roda, acione o pedal de freio várias vezes e então verifique se a roda está girando livremente.

⚠ CUIDADO

Falha ao ajustar a corrente de transmissão e ao apertar parafusos e porcas adequadamente podem conduzi-lo a um acidente.

- Ajuste a corrente de transmissão como orientado na seção AJUSTE DA CORRENTE DE TRANSMISSÃO, após instalar a roda traseira.

- Aperte parafusos e porcas conforme especificado. Se você não tem certeza de como proceder, leve sua motocicleta a uma Concessionária Autorizada Suzuki J Toledo.

⚠ CUIDADO

Falha ao assentar as pastilhas de freio após a instalação da roda pode causar baixo desempenho na frenagem e acidentes.

Antes de pilotar, bombeie o freio repetidamente até que as pastilhas sejam pressionadas contra os discos e o curso e a firmeza do manete/pedal de freio sejam reestabelecidos. Verifique também se a roda está girando livremente.

SUBSTITUIÇÃO DE LÂMPADAS

A potência em Watts (W) de cada lâmpada é apresentada na tabela a seguir. Quando substituir uma lâmpada queimada, sempre utilize exatamente uma de mesma potência. Utilizar uma lâmpada diferente do especificado poderá resultar em sobrecarga do sistema elétrico ou sua queima prematura.

⚠ ATENÇÃO

Utilizar uma lâmpada com a potência errada pode causar danos ao sistema elétrico ou reduzir sua vida útil. Sempre utilize a lâmpada especificada. Não utilize lâmpadas do tipo “xenon”.

GEÍ T I	LED
LUZ DE POSIÇÃO	LED
HÍ GHÉ GÍ T GGI GÉI TÈ GÉ	GG
DIREÇÃO DIANTEIRO	
LUZ DE POSIÇÃO	12V 21W x 2
HÍ GHÉ GÍ T GGI GÉI TÈ GÉ	LED
DIREÇÃO TRASEIRO	12V 21W x 2
LANTERNA TRASEIRA	LED
LUZ DA PLACA DE LICENÇA	LED

AJUSTANDO FAROL

farol pode ser ajustado ambos para cima e para baixo ou para a direita e para a esquerda, se necessário.

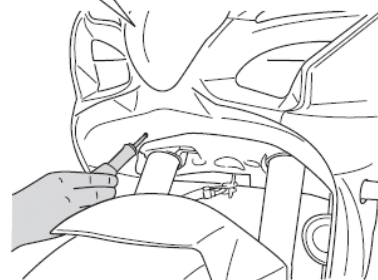
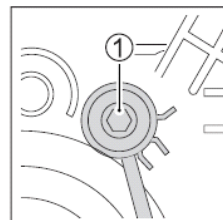

Para ajustar o feixe para cima e para baixo:

Gire o ajustador ① no sentido horário ou anti-horário.

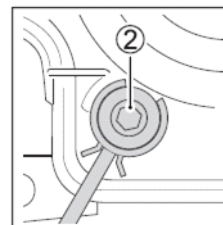

Para ajustar o feixe para a direita e para a esquerda:

Gire o ajustador ② no sentido horário ou anti-horário.



LUZ DA SETA DIANTEIRA

Para substituir a lâmpada da seta, siga o procedimento:

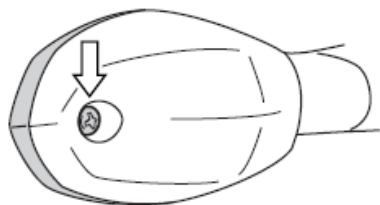

Remova o parafuso para retirar a lente.

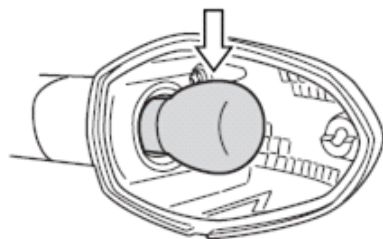

2. Empurre a lâmpada, girando-a para a esquerda, e retire-o.

3. Para caber a lâmpada de substituição, empurre-a e torça para a direita enquanto empurra.

FUSÍVEIS

Se algo elétrico na sua moto pára de funcionar, a primeira coisa que você deve verificar é se há um fusível queimado. Os circuitos elétricos na motocicleta estão protegidos de sobrecarga por fusíveis nos circuitos. Se um fusível queimado for encontrado, então o problema elétrico deve ser inspecionado e reparado antes de substituir o fusível queimado por um novo fusível. Consulte o seu revendedor Suzuki para verificação e reparo do sistema elétrico.

O fusível principal está localizado sob o assento dianteiro. Para acessá-lo, remova o assento dianteiro como orientado na seção TRAVA DO ASSENTO E SUPORTES DO CAPACETE.

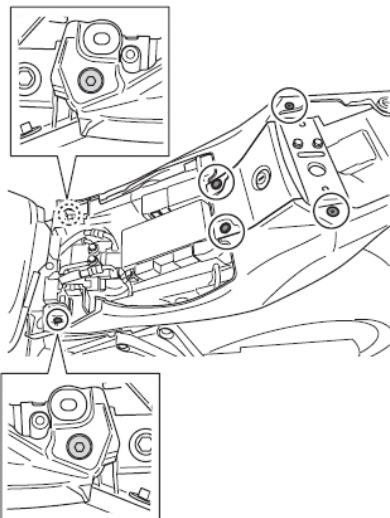

1. Remova os parafusos e parafusos.

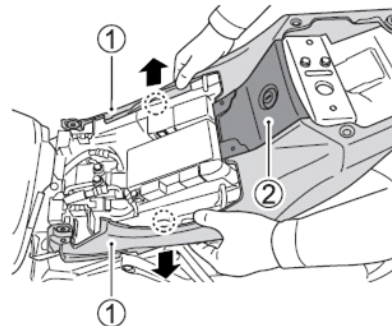

2. Desanexar o gancho e mover o quadro tampa ①.

3. Remova a tampa do quadro central ②.

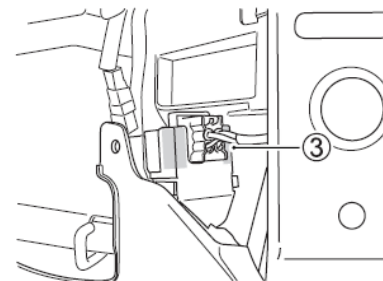

4. Um fusível de reposição principal 30A ③ está localizado na caixa do relançador de partida.

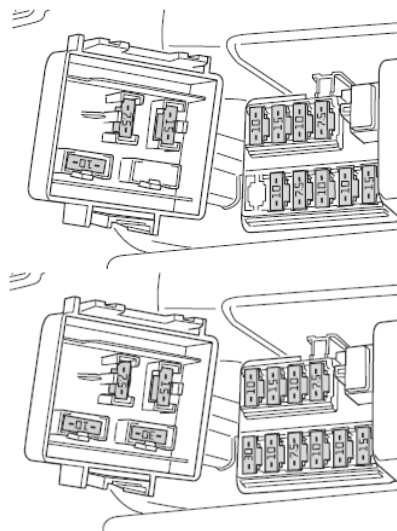

Os fusíveis estão localizados sob o assento. Dois fusíveis de reposição (um de 10A e um de 15A) são fornecidos dentro da caixa de fusíveis.

Eles são desenvolvidos para romper quando houver uma sobrecarga nos circuitos individuais do sistema elétrico. Se alguma operação do sistema elétrico falhar, então os fusíveis devem ser verificados.

⚠ ATENÇÃO

Instalar um fusível com a amperagem incorreta ou utilizar um fio de alumínio ao invés do fusível pode danificar seriamente o sistema elétrico. Sempre troque um fusível queimado por um fusível de mesmo tipo e amperagem. Se o novo fusível queimar num curto período, consulte uma Concessionária Autorizada Suzuki J Toledo.

LISTA DE FUSÍVEIS

- **Fusível Principal (MAIN)-30A**
Protege todos circuitos elétricos.
- **Fusível Farol Alto (HEAD-HI)-7.5A**
Protege o farol alto e a luz do velocímetro.
- **Fusível Farol Baixo (HEAD-LO)-7.5A**
Protege o farol baixo.
- **Fusível Ignição (IGNITION)-10A**
Protege o relê da ventoinha, a bobina de ignição, o relê de partida, o relê da bomba de combustível, a solenóide, a ECM, o sensor de oxigênio e o relê do descanso lateral.
- **Fusível Sinal (SIGNAL)-10A**
Protege as luzes das setas, a de posição, lanterna traseira, freio, iluminação da placa e velocímetro.
- **Fusível Combustível (FUEL)-10A**
Protege o velocímetro, a injeção eletrônica, a bomba de combustível

Fusível Ventoinha (FAN)-15A

Protege a ventoinha de refrigeração do motor.

O fusível 10A FUEL protege o velocímetro, injetores de combustível, bomba de combustível e ECM.

Fusível 10A luz de farol protege o alto relé de feixe, luz de faróis, farol dianteiro feixe alto e velocímetro.

O fusível 10A luz de estacionamento protege o sinal de mudança de direção luzes, luzes de posição (se equipado), luz traseira, luz de licença e velocímetro.

Fusível 15A Ventoinha-R protege a ventoinha de arrefecimento motor R.

O fusível 15A Ventoinha-L protege a ventoinha de arrefecimento motor L.

O fusível ABS 30A protege o sistema ABS.
(GSX-R1000A)

CONVERSOR CATALÍTICO

O objetivo do conversor catalítico é minimizar a quantidade de poluentes nocivos em o escape da sua moto. Uso de chumbo combustível em motocicletas equipadas com catalítica é proibido o conversor porque o chumbo desativa os componentes de redução de poluentes de o sistema catalítico.

O conversor foi projetado para durar a vida de a motocicleta sob uso normal e quando o combustível sem chumbo é usado. Não especial é necessária manutenção no conversor.

No entanto, é muito importante manter a motor adequadamente sintonizado. Motor falido, o que pode resultar de um ajuste incorreto motor, pode causar superaquecimento do catalisador.

Isso pode resultar em dano permanente ao calor para o catalisador e outra moto componentes.

VERIFICAÇÃO DO FORNECIMENTO DE COMBUSTÍVEL

Se o display do indicador de injeção de combustível mostrar "FI", indicando sinais de problemas no sistema de injeção de combustível, leve sua motocicleta a uma Concessionária Autorizada Suzuki J Toledo. Consulte a seção PAINEL DE INSTRUMENTOS para explicações sobre o indicador do sistema de injeção de combustível. Se o display não indicar "FI", verifique se existe combustível suficiente no tanque. Se o display não indicar "FI" e há combustível suficiente, o sistema de ignição deve ser verificado.

ATENÇÃO

Falha ao corrigir um problema corretamente pode causar danos em sua motocicleta. Reparos ou ajustes inadequados podem danificar sua motocicleta ao invés de consertá-la. Tais danos podem não ser cobertos pela garantia.

Se você não tem certeza de como proceder, consulte uma Concessionária Autorizada Suzuki J Toledo.

CONECTOR DE DIAGNOSTICO

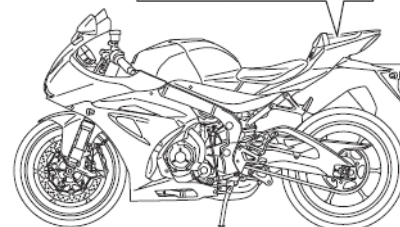
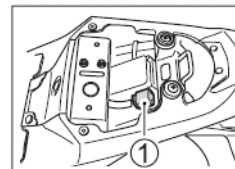

O conector de diagnóstico ① está localizado sob o banco traseiro.

NOTA: O conector de diagnóstico é usado por Concessionário Suzuki ou um serviço qualificado mecânico.



CUIDADO

Executar o teste de faísca inadequadamente pode causar uma forte descarga elétrica ou uma explosão.

Evite executar esta verificação se não estiver familiarizado com este procedimento, se tem problemas cardíacos ou usa marca-passo. Mantenha a vela de ignição longe do seu orifício no motor durante o teste.

CORTE NO FUNCIONAMENTO DO MOTOR

1. Certifique que existe combustível suficiente no tanque de combustível.
2. Se o display do indicador de injeção de combustível, mostrar sinais de problemas no sistema de injeção de combustível, leve sua motocicleta a uma Concessionária Autorizada Suzuki J Toledo. Consulte a seção PAINEL DE INSTRUMENTOS para explicações sobre o indicador do sistema de injeção de combustível.
3. Verifique o sistema de ignição quanto a faíscas intermitentes.
4. Verifique a marcha lenta. Se necessário, leve sua motocicleta a uma Concessionária Autorizada Suzuki J Toledo para ajustá-la.
A marcha lenta correta deve estar entre 1.050 - 1.250 rpm.

LIMPEZA DA MOTOCICLETA E PROCEDIMENTO DE ARMAZENAGEM

LIMPEZA DA MOTOCICLETA

Lavando a motocicleta

Quando lavar a motocicleta, siga este procedimento:

1. Remova a sujeira e a lama de sua motocicleta com água corrente.

Você deve utilizar uma esponja ou escova macia. Não utilize materiais ásperos os quais podem riscar a pintura.

2. Lave toda a motocicleta com detergente neutro ou shampoo para automóveis utilizando uma esponja ou pano macio. A esponja ou pano devem ser frequentemente molhados na mistura de água e sabão.

ATENÇÃO

As aletas do radiador podem ser danificadas se receberem jatos d'água de alta pressão. Não aplique jatos d'água de alta pressão nas aletas do radiador.

NOTA: Evite jatear ou deixar água escorrer nos seguintes lugares:

- Interruptor de ignição
- Velas de ignição
- Tampa do tanque de combustível
- Sistema de injeção de combustível
- Cilindros mestre do freio

ATENÇÃO

Jatos d'água de alta pressão e produtos químicos de limpeza podem danificar sua motocicleta. NÃO aplique jatos d'água de alta pressão na motocicleta. NÃO aplique produtos químicos na motocicleta.

3. Uma vez que a sujeira seja completamente removida, enxagüe a motocicleta com água corrente para retirar os resíduos de detergente ou sabão.
4. Após enxagüar, seque a motocicleta com um pano e deixe-a secar à sombra.
5. Verifique cuidadosamente se há danos nas superfícies pintadas. Se

existir algum dano, aplique pintura de retoque conforme procedimento à seguir:

- A. Limpe a área danificada e deixe secar.
- B. Passe a tinta de retoque nas áreas danificadas utilizando um pequeno pincel.
- C. Deixe a tinta secar completamente.

ATENÇÃO

Limpar a motocicleta com qualquer produto alcalino, de alta acidez, gasolina, fluido de freio ou qualquer outro solvente poderá danificá-la. Limpe-a somente com um pano macio e água quente com detergente neutro.

Limpendo o pára-brisas

Limpe o pára-brisas com um pano macio e água quente com detergente neutro. Se o pára-brisas estiver riscado, pula-o com um polidor de plásticos comercial. Troque o pára-brisas se riscos ou descoloração estiverem obstruindo a visão. Quando trocar o pára-brisas utilize sempre peças originais Suzuki.

Encerando a motocicleta

Após lavar a motocicleta, recomendamos polir e encerar para proteger e manter a pintura bonita.

- Utilize somente cera e polidores de boa qualidade sem silicone.
- Quando utilizar ceras e polidores, observe as precauções especificadas pelos fabricantes.
- Cera com silicone irá causar danos as peças acrílicas como farol, lanternas e pára-brisa. Nunca utilize cera com silicone nestas peças.

Cuidado especial com a pintura fosca

Não utilizar ceras que contenham compostos de lustro nas superfícies que têm o revestimento de pintura fosca. O uso de compostos de cera mudará a aparência do revestimento fosco.

O uso contínuo de cera na pintura fosca pode dificultar a remoção da mesma. A fricção excessiva ou o lustro de uma superfície com um revestimento fosco pode mudar sua aparência.

Inspeção após limpeza

Para aumentar a vida útil de sua motocicleta, lubrifique-a de acordo com a seção PONTOS DE LUBRIFICAÇÃO.

CUIDADO

Freios úmidos podem causar um desempenho ruim nas frenagens, resultando em acidentes.

Evite um possível acidente aumentando a distância para a frenagem após lavar sua motocicleta. Acione os freios várias vezes para deixar o calor secar as pastilhas e as lonas.

Siga o procedimento na seção INSPEÇÃO ANTES DE PILOTAR para verificar se sua motocicleta tem algum problema que tenha surgido na última pilotagem.

PROCEDIMENTO DE ARMAZENAGEM

Se a motocicleta permanecer sem uso por um extenso período durante o inverno ou por qualquer outra razão, esta necessitará de cuidados especiais que requerem materiais, equipamento e habilidade. Por esta razão, recomendamos que você confie este

Concessionária Autorizada Suzuki J Toledo. Se você precisar fazer a manutenção, siga estas instruções gerais.

MOTOCICLETA

Limpe toda a motocicleta. Apóie-a sobre o descanso lateral em uma superfície firme e plana para evitar sua queda.

COMBUSTÍVEL

1. Abasteça o tanque de combustível até o topo.
2. Funcione o motor por alguns minutos até a gasolina preencher o sistema de injeção de combustível.

MOTOR

1. Coloque uma colher de sopa de óleo de motor dentro de cada orifício de vela de ignição. Reinstale as velas de ignição e dê partida no motor algumas vezes.
2. Drene completamente o óleo do motor. Reabasteça o cárter com óleo novo até a altura do orifício de preenchimento.

BATERIA

1. Remova a bateria da motocicleta.

NOTA: Certifique-se de remover primeiro o terminal negativo(-) e depois o terminal positivo(+).

2. Limpe a parte externa da bateria com detergente neutro e remova qualquer corrosão dos terminais e das conexões dos cabos.
3. Guarde a bateria em um local com temperatura acima de zero grau (0 °C).

PNEUS

Calibre os pneus conforme a especificação normal.

PARTE EXTERNA

- Pulverize todas as partes de vinil e borracha com um conservador de borracha.
- Pulverize as superfícies sem pintura com um protetor anti-ferrugem.
- Encere as superfícies pintadas com cera para automóveis.

PROCEDIMENTO DURANTE A ARMAZENAGEM

Uma vez por mês, recarregue a bateria com a carga (Ampère) especificada. A carga padrão é de 1,2Ax5 a 10 horas.

PROCEDIMENTO PARA RETORNAR AO USO

- Limpe toda a motocicleta.
- Drene completamente o óleo do motor. Troque o filtro de óleo por um novo e abasteça o cárter como orientado neste manual.
- Remova as velas de ignição. Engate a marcha mais alta e gire a roda traseira para fazer funcionar o motor por alguns segundos. Reinstale as velas de ignição.
- Reinstale a bateria.

NOTA: Tenha certeza de conectar primeiro o terminal positivo (+) e depois o terminal negativo (-).

- Ajuste a pressão dos pneus como descrito na seção PNEUS.
- Lubrifique todos os locais como instruído neste manual.
- Faça a "Inspeção antes de pilotar" como orientado neste manual.

Cuidados com a aparência

O meio ambiente pode ser agressivo à sua motocicleta devido a ação corrosiva ou maresia.

Devido a sua concepção, esse modelo possui algumas partes cromadas e polidas que necessitam de cuidados

extras quanto a agressividade do meio ambiente.

Se utilizar a motocicleta em regiões litorâneas ou em grandes centros urbanos siga as instruções:

1. Nunca utilize capas para cobrir sua motocicleta, pois isso irá criar um efeito estufa, acentuando a possibilidade de corrosão.
2. Limpe e lubrifique semanalmente sua motocicleta, conforme as seções LIMPEZA DA MOTOCICLETA e PONTOS DE LUBRIFICAÇÃO deste manual.

⚠ ATENÇÃO

Ignorar os cuidados com a aparência de sua motocicleta acentuará a possibilidade de ocorrência de danos estéticos devido à oxidação. Danos estéticos e de superfície causados devido a ação da corrosão do meio ambiente não serão cobertos em garantia. Siga as recomendações da seção CUIDADOS COM A APARÊNCIA deste manual para evitar a corrosão de sua motocicleta.



LIMPEZA DO VISOR DO PAINEL.

Quando a exibição do velocímetro deve ser limpo, limpe suavemente usando um pano úmido.

ESPECIFICAÇÕES

DIMENSÕES E PESO

Comprimento Total.....	2.075 mm
Largura Total.....	705 mm
Altura Total.....	1.145 mm
Distância entre eixos.....	1.420 mm
Distância Mínima do Solo.....	130 mm
Altura do assento.....	825 mm
Massa do veículo em ordem de marcha.....	202 kg

MOTOR

Tipo.....	4 tempos, arrefecimento líquido, DOHC, com SRAD
Número de Cilindros.....	4 em linha com 16 válvulas
Diâmetro.....	76,0 mm
Curso.....	55,1 mm
Cilindrada.....	1000 cm ³
Taxa de Compressão.....	13,2:1
Alimentação.....	Injeção Eletrônica de Combustível
Filtro de Ar.....	Elemento de papel
Sistema de Partida.....	Elétrica
Sistema de lubrificação.....	Cárter úmido
Marcha Lenta.....	1.250 ± 100 rpm
Potência.....	202 CV a 13.200 rpm
Torque.....	112,00 kgf.m a 10.800 rpm

TRANSMISSÃO

Embreagem.....	Multidisco banhada a óleo
Transmissão.....	6 velocidades
Câmbio.....	1 para baixo e 5 para cima
Relação da redução primária.....	1,652 (76/46)
Engrenagens,	
1°.....	2,562 (41/16)
2°.....	2,052 (39/19)
3°.....	1,714 (36/21)
4°.....	1,500 (36/24)
5°.....	1,360 (34/25)
6°.....	1,269 (33/26)
Relação da redução final.....	2,647 (45/17)
Sistema de transmissão.....	Corrente (DID525HV3, 120 elos)

CHASSI

Suspensão Dianteira.....	Telescópica invertida de monoamortecimento hidráulico, mola helicoidal, com ajuste da pré-carga da mola, ajustes de forças de retorno e compressão.
--------------------------	---

Suspensão Traseira.....	Balança articulada, tipo link de monoamortecimento hidráulico, mola helicoidal, com ajuste de pré-carga da mola, ajustes de forças de retorno e compressão
Curso da Suspensão Dianteira.....	120 mm
Curso da roda Traseira.....	135 mm
Câster.....	27°
Trail.....	95 mm
Ângulo de esterçamento.....	27° (Direito e Esquerdo)
Raio de giro.....	3,5 m
Freio Dianteiro.....	Duplo disco flutuante, ventilado, Ø de 3210 mm, mordido por pinça de 4 pistões opostos de montagem radial
Freio Traseiro.....	Disco ventilado, Ø de 220 mm, mordido por pinça deslizante de 1 pistão
Pneu Dianteiro.....	120/70ZR17M/C (58W), sem câmara
Pneu Traseiro.....	190/50ZR17M/C (75W), sem câmara

SISTEMA ELÉTRICO

Tipo de ignição.....	Ignição Eletrônica (Transistorizada)
Velas de ignição.....	NGK CR9EIA-9 ou DENSO IU27D
Bateria.....	12V 36 kC (10Ah)/10 HR
Alternador.....	Trifásico AC
Fusível principal.....	30A
Fusíveis.....	10/10/10/10/10/15A
Farol.....	LED
Luz da Seta.....	12V 21W
Luz de Freio/Lanterna.....	LED
Luz de Posição.....	LED
Luz da Placa de Licença.....	LED
Luz do Velocímetro.....	LED
Luz do Tacômetro.....	LED
Luzes indicadoras.....	LED

CAPACIDADES

Tanque de Combustível.....	16,0 litros
Óleo no motor, Troca de óleo.....	3.100 ml
Com troca do Filtro de Óleo.....	3.300 ml
Total.....	3.600 ml
Líquido de Arrefecimento.....	2,450 litros

CONTROLE DE REVISÕES

Manutenção Periódica

A manutenção periódica tem como finalidade manter a motocicleta sempre em condições ideais de funcionamento, propiciando uma utilização segura e livre de problemas. As primeiras revisões são gratuitas, desde que efetuadas nas Concessionárias Autorizadas Suzuki J Toledo dentro do território nacional, sendo os lubrificantes, materiais de limpeza e peças de desgaste natural por conta do proprietário. As revisões gratuitas (1.000 km e 6.000 km) serão efetuadas pela distância percorrida apontada no hodômetro com tolerância de ± 100 km desde que não sejam ultrapassados os prazos de 60 dias da data da venda mais 305 dias após a revisão de 1.000 km e assim sucessivamente.

0 km REVISÃO OS nº _____ Data: __/__/__ Km: _____	1000 km REVISÃO OS nº _____ Data: __/__/__ Km: _____	6000 km REVISÃO OS nº _____ Data: __/__/__ Km: _____	12000 km REVISÃO OS nº _____ Data: __/__/__ Km: _____	18000 km REVISÃO OS nº _____ Data: __/__/__ Km: _____
24000 km REVISÃO OS nº _____ Data: __/__/__ Km: _____	30000 km REVISÃO OS nº _____ Data: __/__/__ Km: _____	36000 km REVISÃO OS nº _____ Data: __/__/__ Km: _____	42000 km REVISÃO OS nº _____ Data: __/__/__ Km: _____	48000 km REVISÃO OS nº _____ Data: __/__/__ Km: _____
54000 km REVISÃO OS nº _____ Data: __/__/__ Km: _____	60000 km REVISÃO OS nº _____ Data: __/__/__ Km: _____	66000 km REVISÃO OS nº _____ Data: __/__/__ Km: _____	72000 km REVISÃO OS nº _____ Data: __/__/__ Km: _____	78000 km REVISÃO OS nº _____ Data: __/__/__ Km: _____
84000 km REVISÃO OS nº _____ Data: __/__/__ Km: _____	90000 km REVISÃO OS nº _____ Data: __/__/__ Km: _____	96000 km REVISÃO OS nº _____ Data: __/__/__ Km: _____		

CONTROLE DA POLUIÇÃO SONORA

Este veículo atende as exigências das legislações vigentes de controle da poluição sonora para veículos automotores (Resolução nº 02/1993, complementada pela Resolução nº 268/2000 do conselho nacional do meio ambiente - CONAMA). O limite máximo de ruído para fiscalização de veículos em circulação é:

92,4 dB(A) / 5.500 rpm
Conforme NBR-9714

CONTROLE DA POLUIÇÃO DO AR

Este veículo atende as exigências do programa de controle da poluição do ar por motocicletas e veículos similares - Promot. Conforme artigo 6º da Resolução CONAMA nº 432/201, os valores de CO, HC e velocidade angular do motor em marcha lenta com base nos valores comprovados no ensaio de certificação são:

GÁS		UNIDADE
CO	0,037	% em volume
HC	124	ppm - partes/ milhão

Velocidade angular do motor em marcha lenta
(rotação em marcha lenta): 1.250 ± 100 rpm

Ainda que a velocidade angular do motor em marcha lenta (rotação em marcha lenta) seja observada, os valores aferidos podem sofrer alterações, devido condições adversas, entre elas; utilização incorreta do veículo, combustível de baixa qualidade, manutenção não conforme e a não utilização de peças originais.

Este manual possui informações fundamentais para o correto e melhor desempenho de seu veículo, além de contribuir com a preservação do meio ambiente. Siga rigorosamente as recomendações deste.

ASSISTÊNCIA AO PROPRIETÁRIO

COMO AGIR CASO SUA MOTOCICLETA APRESENTE ALGUM PROBLEMA TÉCNICO.

A Suzuki J Toledo se preocupa não só em oferecer motocicletas de excelente qualidade, economia e desempenho, mas também em mantê-las em perfeitas condições de uso, contando para isso com uma rede de assistência técnica - as Concessionárias Autorizadas Suzuki J Toledo e postos de serviços. Por isso, se sua motocicleta apresentar algum problema técnico proceda da seguinte forma:

1 - Dirija-se a uma Concessionária Autorizada Suzuki J Toledo para que o problema apresentado seja corrigido.

2 - Persistindo o problema e se o atendimento for considerado insatisfatório, dirija-se ao Gerente de Serviços da Concessionária.

3 - Caso o problema não tenha sido solucionado, apesar dos procedimentos anteriores, entre em contato com a:

J TOLEDO SUZUKI MOTOS DO BRASIL
DEPARTAMENTO DE SERVIÇOS
AV. PREFEITO LUIZ LATORRE, 4950
CEP: 13209-430 - JUNDIAÍ-SP
e-mail: jtoledo@suzukimotos.com.br

que tomará as providências necessárias.



**USE SOMENTE
PEÇAS
ORIGINAIS SUZUKI.
ASSIM VOCÊ ESTARÁ
ASSEGUANDO VIDA
LONGA PARA SUA
MOTOCICLETA.**

ANOTAÇÕES



J TOLEDO DA AMAZÔNIA
DISTRIBUIDORA E INDÚSTRIA DE MOTOS SUZUKI NO
B R A S I L

Fábrica
R. Aninga, 610
CEP: 69000-000
Distrito Industrial II
Manaus - AM
Brasil

Departamento Financeiro/Comercial
Av. Prof. Luiz Latorre, 4950
Cep: 13209-430
Jundiaí - SP
Brasil

Visite nosso site: www.suzukimotos.com.br
e-mail: jtoledo@suzukimotos.com.br